

SATURS

Vispārīga informācija	2
Rokasgrāmatas mērķis	2
Ziņas par ražotāju un iekārtu	3
Informācija par drošību	3
Drošības noteikumi	3
Drošības ierīces	4
Drošības signāli	5
Tehniskā informācija	6
Tehniskie raksturlielumi	6
Vispārīgs iekārtas apraksts	7
Galvenās daļas	8
Izstādīšana	9
Iepakojums un izsaiņošana	9
Sistēmas uzstādīšanas plānošana	9
Perimetra vada uzstādīšana	11
Atgriešanās uz uzlādes staciju veids	11
Darba zonu sagatavošana un robežu iezīmēšana	12
Perimetra vada uzstādīšana	16
Uzlādes stacijas un barošanas bloka uzstādīšana	17
Akumulatora lādētājs pirmajā lietošanas reizē	19
Regulēšana	19
Regulēšanas ieteikumi	19
Pļaušanas augstuma regulēšana	19
Lietošana un ekspluatācija	20
Lietotāja pienākumi	20
Attēlā ir redzams vadības pogu izvietojums uz mašīnas	20
Ekspluatācijas uzsākšana	21
Robota izmantošana slēgtās zonās, kurās nav uzlādes stacijas	22
Pieklūve izvēlei, izmantojot lietotni	22
Lietotāja izvēlnes iestatīšana caur mobilo lietotni	22
Izvēlnes iestatījumi – programmēšanas režīms	23
Robota pilnīga izslēgšana	26
Ilgstoša dīkstāve un iedarbināšana pēc tās beigām	26
Akumulatora uzlāde ilgstošai dīkstāvei	27
Ekspluatācijas ieteikumi	28
Apkopes darbi	28
Ieteikumi par tehnisko apkopi	28
Plānveida tehniskās apkopes darbi	28
Robota tīrīšana	29
Traucējummeklēšana	30
Traucējummeklēšanas norādījumi	30
Daļu nomaiņa daļu nomaiņa	32
Ieteikumi par daļu nomaiņu	32
Akumulatora nomaiņa	32
Asmens nomaiņa	32
Robota nodošana atkritumos	33
Ek atbilstības deklarācija ek atbilstības deklarācija	34
Uk declaration of conformity	35
Garantijas noteikumi	36
Nosacījumi un ierobežojumi	36
Kā pieprasīt garantijas servisu	36
Papildu definīcijas	36

Šā dokumenta pavairošana, pat daļēja, bez ražotāja rakstveida atļaujas ir stingri aizliegta. Ražotājs nepārtraukti cenšas veikt uzlabojumus un tāpēc saglabā tiesības labot šo dokumentu bez iepriekšēja brīdinājuma, ja vien labojumi nerada apdraudējumu veselībai un darba aizsardzībai.

© 2008. g. Teksta, ilustrāciju un lappušu noformējums – "Tipolito La Zecca". Teksta pilnīga vai daļēja pavairošana ir atļauta tikai ar nosacījumu, ka ir norādīts autors.

ROKASGRĀMATAS MĒRĶIS

- Šo rokasgrāmatu, kas ir neatņemama iekārtas sastāvdaļa, ir izstrādājis ražotājs, lai sniegtu nepieciešamo informāciju tiem, kuriem ir atļauts ar to rīkoties paredzamā kalpošanas mūža laikā.
- Papildus pareizai iekārtas pieņemšanai ekspluatācijā šīs informācijas adresātiem tā ir rūpīgi jāizlasa un stingri jāievēro.
- Šī informācija ir oriģināla un to nodrošina ražotājs.
- Šīs informācijas izlasīšana novērsīs riskus cilvēku veselībai un drošībai, kā arī ekonomisko kaitējumu.
- Saglabājiet šo rokasgrāmatu visā iekārtas kalpošanas mūža laikā labi zināmā un viegli pieejamā vietā, lai nepieciešamības gadījumā tā vienmēr būtu lietotāja rīcībā.
- Dažas šajā rokasgrāmatā sniegtās ziņas un ilustrācijas var nesakrist pilnībā ar jūsu rīcībā esošo, taču tas neietekmē to darbību.
- Ražotājs patur tiesības veikt izmaiņas bez nepieciešamības iepriekš par to brīdināt.
- Lai izceltu dažas nozīmīgas teksta daļas vai norādītu uz dažām svarīgām detaļām, ir pieņemti daži simboli, kuru nozīme ir aprakstīta zemāk.



Bīstami – Uzmanību

Ar šo simbolu apzīmē situācijas, kurās pastāv tūlītējs apdraudējums, kura neņemšana vērā var radīt draudus cilvēku veselībai un drošībai.



Brīdinājums – Ievērojiet piesardzību

Ar šo simbolu apzīmē situācijas, kurās ir jāievēro noteikta kārtība, lai nepieļautu apdraudējumu cilvēku veselībai un drošības un aizsargātu iekārtu.



Svarīgi

Šis simbols apzīmē īpaši svarīgu tehnisko informāciju, kas obligāti jāņem vērā.

ZIŅAS PAR RAŽOTĀJU UN IEKĀRTU

Iekārtai ir piestiprināta šeit redzamā datu plāksnīte. Tajā ir sniegtas norādes un visa iekārtas drošai ekspluatācijai būtiskā informācija.

Lai saņemtu informāciju par tehniskajām prasībām, lūdzu, sazinieties ar ražotāja tehniskās apkalpošanas centru vai pilnvaroto izplatītāju.

Tehniskās palīdzības saņemšanai ir jāpaziņo tehnisko datu plāksnītē norādītā informācija, aptuvenais ekspluatācijas stundu skaits un konstatētās atteices veids.

- A. Ražotāja nosaukums
- B. CE atbilstības marķējums.
- C. Modelis un modifikācija/sērijas numurs/izgatavošanas gads.
- D. Tehniskie dati: spriegums, strāva, aizsardzības klase, svars, pļaušanas platums.

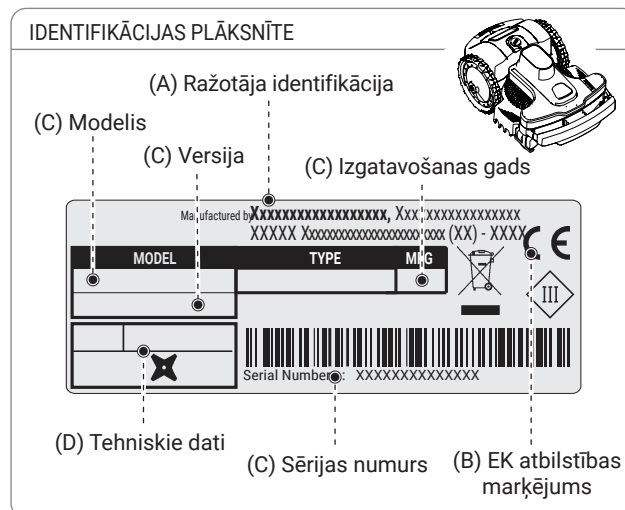

INFORMĀCIJA PAR DROŠĪBU

Ražotājs ir rūpīgi izvērtējis iespējamus apdraudējumus un riskus cilvēkiem, kas var rasties, strādājot ar iekārtu. Šīs informācijas mērķis ir brīdināt lietotājus par nepieciešamību stingri ievērot piesardzību, lai izvairītos no riskiem.



DROŠĪBAS NOTEIKUMI



ŠĪ IEKĀRTA IR APRĪKOTA AR ASMENI UN NAV ROTAĻLIETA!

- Lūdzu, pirms iekārtas lietošanas uzsākšanas rūpīgi izlasiet šo rokasgrāmatu, jo īpaši drošības norādījumus, un pārliecinieties, ka visas prasības ir pilnībā izprastas. Iekārtu drīkst izmantot tikai ražotāja konkrēti noteiktajiem mērķiem. Rūpīgi ievērojiet ekspluatācijas, tehniskās apkopes un remonta veikšanas norādījumus.
- Robota izmantošanas laikā ir jāpārliecinās, ka tā darba zonā neatrodas nepiederošas personas, jo īpaši bērni, gados veci cilvēki un invalīdi, kā arī mājdzīvnieki. Ja tas nav iespējams, robots ir jāieprogrammē darbam laikā, kad darba zonā neviens neuzturas. Robotu nekādā gadījumā nedrīkst atstāt bez uzraudzības, ja ir zināms, ka darba zonā atrodas mājdzīvnieki, bērni vai citas personas. Ja robota kustības maršrutā parādās cilvēks vai dzīvnieks, nekavējoties apturiet robotu.
- Darbības zonās, kas nav nožogotas un ir grūti pārejamas, iekārtas ekspluatācijas laikā jāuzrauga.
- Ja zāles pļāvēju robotu izmanto sabiedriskās vietās, ap to ir jānovieto brīdinājuma zīmes. Uz brīdinājuma zīmēm ir jābūt šādam tekstam: **"Uzmanību! Automātiskais zāles pļāvējs! Uzturieties drošā attālumā no iekārtas! Uzraugiet bērnus!"**
- Ar šo robotu nedrīkst strādāt bērni un personas ar fiziskiem, maņu vai garīgiem traucējumiem vai nepieredzējušas personas, kuras nepārzina iekārtu, izņemot pār drošību atbildīgās personas uzraudzībā vai ja ir veikta instruktāža par iekārtas lietošanu. Bērniem nekādā gadījumā nedrīkst ļaut spēlēties ar iekārtu.
- Nedrīkst atļaut izmantot robotu personām, kuras nepārzina tā darbības principus.
- Operatoriem, kuri veic tehniskās apkopes un remonta darbus, ir pilnībā jāpārzina iekārtas tehniskās īpašības un drošības noteikumi. Pirms robota lietošanas uzsākšanas rūpīgi izlasiet lietošanas rokasgrāmatu un pārliecinieties, ka ir izprasti visi norādījumi.
- Ir aizliegts noņemt, atslēgt vai pārbūvēt uzstādītās drošības ierīces. Ražotājs neuzņemas atbildību neoriģinālu rezerves daļu izmantošanas gadījumā. Šīs prasības neievērošana var radīt nopietnu apdraudējumu cilvēku veselībai un drošībai.

- Pārbaudiet, vai zālienā nav nekādu rotaļlietu, darbarīku, koku zaru, apgērību vai citu priekšmetu, kas var sabojāt asmeņus. Zālienā pamesti priekšmeti var sabojāt arī pašu robotu vai traucēt tā pareizai darbībai.
- Nevienam nekad nedrīkst ļaut sēdēt uz robota. Nekad nedrīkst celt strādājošu robotu, lai pārbaudītu asmeni vai pārvietotu iekārtu. Zem strādājoša robota nedrīkst likt rokas un kājas.
- Robotu nedrīkst izmantot, kamēr darbojas ūdens smidzinātāju sistēma. Šādā gadījumā robots un ūdens smidzinātāju sistēma ir jāieprogrammē darbam atšķirīgos laikos. Robotu nedrīkst mazgāt ar augstspiediena ūdens strūklu, ne arī daļēji vai pilnībā iemērkāt ūdenī, jo tas nav ūdensizturīgs.
- Pirms lietotājam atļauto regulēšanas vai tehniskās apkopes darbu veikšanas atvienojiet elektrības padevi un iedarbiniet drošības ierīci. Lietojiet ražotāja ieteiktos individuālos aizsardzības līdzekļus, jo īpaši, strādājot ar griezējasmēni, vienmēr ir jālieto aizsargcimdi.
- Tīrīšanu un tehnisko apkopi nedrīkst veikt bez uzraudzības atstāti bērni.
- Robotu nedrīkst lietot, ja ir bojāts griezējasmēns. Nomainiet griezējasmēni.
- Robotu nedrīkst lietot, ja ir bojāts augšējais pārsegs. Ja robota mehāniskās daļas ir bojātas, tās ir jānomaina.
- Robotu nedrīkst lietot, ja ir bojāts transformatora elektrības vads. Ja vads ir bojāts, var notikt saskare ar detaļām, kas vada elektrisko strāvu. Lai izvairītos no šāda riska, vads ir jānomaina ražotājam, tā tehniskās apkalpošanas centram vai citai personai ar atbilstošu kvalifikāciju.
- Ja darba laikā tiek bojāts strāvas padeves vads, nospiediet STOP pogu un atvienojiet strāvas padeves vadu.
- Regulāri vizuāli pārbaudiet robotu, lai pārliecinātos, ka asmens, stiprinājumu skrūves un griezējaparāts nav nodilis vai bojāts. Pārliecinieties, vai visi uzgriežņi, bultskrūves un skrūves ir cieši pievilktas, lai robots būtu labā darba stāvoklī.
- Ja robots darba laikā sāk pārmērīgi vibrēt, nospiediet STOP pogu un atvienojiet strāvas padeves vadu.
- Robotu nekad nedrīkst izmantot un uzlādēt tā akumulatoru sprādzienbīstamā un/vai ugunsbīstamā vidē.
- Izmantojiet tikai akumulatora lādētāju un barošanas bloku, kuru iekārtas komplektācijā ir iekļāvis ražotājs. Nepareiza lietošana var izraisīt elektrotraumas, pārkaršanu vai kodīgu šķidrums noplūdi no akumulatora. Jebkāda šķidruma noplūdes gadījumā nomazgājiet akumulatoru ar ūdeni/neitralizējošu līdzekli; ja šķidrums ir iekļuvis acīs, tad ir jāvērsas pie ārsta.

DROŠĪBAS IERĪCES

1. Šķēršļu sensors

Ja notiek sadursme ar priekšmetu, kura augstums ir vismaz 15 cm un kas spēj izturēt robota triecienu (labi piestiprināts pie zemes un pietiekami liels), tiek aktivizēts trieciensensors. Ja tas ir aktivizēts, robots pārtrauc kustību un maina virzienu, lai izvairītos no šķēršļa. Sensora aktivizēšana negarantē pilnībā cilvēku, bērnu vai dzīvnieku drošību.

2. Slīpummērītājs

Ja robots strādā uz nogāzes, kuras slīpums pārsniedz maksimālo robežvērtību, vai apgāžas, griezējasmēns tiks apturēts.

3. Avārijas apturēšanas slēdzis

Tas atrodas robota augšdaļā un ir apzīmēts ar vārdu „STOP”, kas ir lielāks nekā pārējie komandu apzīmējumi uz papildtastatūras. Ar šīs pogas nospiešanu jebkurā brīdī iekārtas izmantošanas laikā var apturēt robota zāles pļaujmašīnas kustību un asmens griešanos.







4. Aizsardzība pret strāvas pārslodzi

Katrs motors (asmens un riteņi) darbības laikā tiek nepārtraukti kontrolēts, lai atklātu situācijas, kuru dēļ tie var pārkarst. Ja pārkarst riteņu motors, robots mēģinās turpināt kustību pretējā virzienā. Ja strāvas pārslodze saglabāsies, robots apstāsies un paziņos par kļūmi. Griezējasmēna motora pārkaršanas gadījumā ir iespējami divi darbības veidi. Ja rādītāji nepārsniedz pieļaujamo diapazonu, robots veiks manevrēšanu, mēģinot atbrīvot griezējasmēni. Ja virsstrāva ir zemāka par aizsardzības diapazonu, robots pārtrauks darbu un signalizēs par motora kļūmi.

5. Sensors neuztvert signālu

Ja netiks uztverts signāls, robots nekavējoties apstāsies.

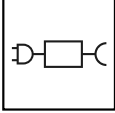
DROŠĪBAS SIGNĀLI

	<p>Rūpīgi izlasiet lietotāja rokasgrāmatu, lai izprastu apzīmējumu nozīmi pirms mašīnas lietošanas uzsākšanas.</p>		<p>levērojiet pietiekami drošu attālumu no mašīnas, kamēr tā darbojas.</p> <p>Pārliecinieties, ka laikā, kad robots strādā, tā darba zonā nav neviena cilvēka (jo īpaši bērnu, gados vecu cilvēku vai invalīdu) un mājdzīvnieku. Iekārtas darbības laikā bērniem, mājdzīvniekiem un citām personām ir jāuzturas drošā attālumā no iekārtas. Šāda riska novēršanai ir ieteicams plānot zāles pļaušanu ar robotu piemērotos laikos.</p>
	<p>Nepieskarieties rotējošam asmenim un nelieciet rokas vai kājas zem mašīnas, kamēr tā darbojas. Pirms jebkādu darbu veikšanas sagaidiet, līdz asmens un kustīgās daļas ir pilnībā apstājušās.</p>		<p>Brīdinājums! Uz mašīnas nedrīkst liet ūdeni tās tīrīšanai vai mazgāšanai.</p> <p>Pārliecinieties, ka laikā, kad robots strādā, tā darba zonā nav neviena cilvēka (jo īpaši bērnu, gados vecu cilvēku vai invalīdu) un mājdzīvnieku. Iekārtas darbības laikā bērniem un citām personām, kā arī mājdzīvniekiem ir jāuzturas drošā attālumā no iekārtas. Šāda riska novēršanai ieteicams plānot zāles pļaušanu ar robotu piemērotos laikos.</p>
	<p>Mašīna nav paredzēta braukšanai.</p>		<p>Lietojiet robotu tikai ar instrukcijā norādītajiem strāvas padeves avotiem.</p>
	<p>Iedarbiniet drošības ierīci pirms darba ar mašīnu vai pirms tās pacelšanas.</p>		

TEHNISKIE RAKSTURLIELUMI

Apraksts	Modelis		
		C040BA4 C040BAH	C040BA4 C040BAH
Power KIT		6.9Ah - 5A MEDIUM	10.35Ah - 8A PREMIUM
Maksimālā ieteicamā pļaujamā platība			
Darba veiktspēja (-20%(*))	m ² (sq ')	1200 (12912 ')	1800 (19368 ')
Raksturlielumi			
Izmēri (W x H x D)	mm	C040BA4: 635x464x300 C040BAH: 695x470x330	
Robota svars (ar akumulatoru)	kg	15,9	16,2
Pļaušanas augstums (Min-Maks.)	mm (")	C040BA4: 30 - 75 (1,18" - 2,95") C040BAH: 50 - 95 (1,97" - 3,74")	
Asmens diametrs	mm (")	250 (9,84 ")	
Motors		bezogļišu	
Asmens ātrums	apgr./min	3000 apkope	
Kustības ātrums	Metri / Minūtē	30 (97,7 ')	
Maks. ieteicamais slīpums (*)	%	60% atļauts, atkarībā no zāliena īpatnībām un uzstādītajām palīgierīcēm. 55% maks. atļautais un ieteicamais slīpums. 55% ārējās robežas vai perimetra vada tuvumā.	
Apkārtējā darba temperatūra	Maks. °C	ROBOTS: -10° (14 F.) (Min) +50° (122 F.) (Maks.) UZLĀDES STACIJA: -10° (14 F.) (Min) +45° (113 F.) (Maks.) AKUMULATORA LĀDĒTĀJS: -10° (14 F.) (Min) +40° (104 F.) (Maks.)	
Mērītais trokšņa skaļuma līmenis	dB(A)	63	
Ūdensizturības klase	IP	ROBOTS: IPx5 UZLĀDES STACIJAS: IPx4 AKUMULATORA LĀDĒTĀJS: IPx4	
Elektrotehniskie raksturlielumi			
Barošanas bloks (litija akumulatoram)		Mean Well ELG-150-30ZCTE Ieejas jauda: 100 - 240 V~; 2 A; 50/60 Hz; Class 1 Izejas jauda: 29.4 V ---; 5.0 A	Mean Well ELG-240-30ZCTE Ieejas jauda: 100 - 240 V~; 2.2 A; 50/60 Hz; Class 1 Izejas jauda: 29.4 V ---; 8.0 A
Akumulatora un uzlādējamo bateriju tips			
Atkārtoti uzlādējama litija jonu baterija (nomināls spriegums)		25.2V 6.9Ah	25.2V 10.35Ah
Uzlādes veids		kontaktā	kontaktā
Vidējais uzlādes laiks	hh:mm	1:30	1:30
Vidējais pļaušanas ilgums pēc pilna atkārtotas uzlādes cikla (*)	hh:mm	03:00	04:00

(*) Atkarībā no zālaugu stāvokļa un zāliena virsmas.

Frekvences		
Raidītājs robota vadīšanai		Darba frekvences josla (Hz) 500 - 60000 Maksimālā radiofrekvences jauda (dBm) < 10
Bluetooth		Darba frekvences josla (MHz) 2402 - 2480 Maksimālā radiofrekvences jauda (dBm) < 14
GSM		Darba frekvences josla (MHz) 850/900/1800/1900 Maksimālā radiofrekvences jauda (dBm) < 33
Aprīkojums/piederumi/funkcijas		
Apstrādājamo zonu skaits kopā ar galveno zonu		4
Lietus sensors		Standarta
Eco Režīms -pašprogrammējams (patentēts)		Standarta
Savienojuma modulis (GPS, GPRS)		optional
Atgriešanās uzlādes stacijā veids		"V-Meter" - "sekot perimetra vadam"
Perimetra vada maksimālais garums (aptuvena vērtība, kas aprēķināta uz pareizas formas perimetra pamata)	m (')	1000 (3280 ')

(*) Atkarībā no zālaugu stāvokļa un zāliena virsmas.

VISPĀRĪGS IEKĀRTAS APRAKSTS

Iekārta ir robots, kas ir konstruēts un veidots automātiskai zāles pļaušanai piemājas dārzos un zālienos jebkurā diennakts laikā. Tas ir neliels, kompakts, kluss un viegli transportējams.

Atkarībā no apļaujāmās platības īpatnībām robotu var ieprogrammēt darbam vairāk nekā vienā zonā: galvenajā zonā un papildu zonās (atbilstoši dažādu modeļu tehniskajām īpašībām).

Darba laikā robots veic pļaušanu ar perimetra vadu iezīmētajā platībā.

Kad robots uztver perimetra vadu vai atduras pret šķērslī, tas maina kustības virzienu saskaņā ar nejaušības principu un atsāk kustību jaunā virzienā.

Atbilstoši darbības nejaušības principam robots automātiski nopļauj visu iezīmēto zāliena platību (skatīt attēlu).

Robots spēj atšķirt zāli pēc augstuma un/vai blīvuma dārza zonā un, ja nepieciešams, automātiski aktivizē spirālveida kustību, lai iegūtu perfektu zāles pļāvumu. Spirālveida kustību var aktivizēt arī operators, nospiežot attiecīgu komandu lietotnē.

Zāliena platība, kuru robots spēj nopļaut, ir atkarīga no vairākiem faktoriem:

- robota modelis un uzstādīto akumulatoru tips;
- teritorijas īpatnības (līkumainas robežas, nelīdzens reljefs, atsevišķos nogabalos sadalītas teritorijas utt.);
- zāliena īpatnības (zālaugu veids un augstums, mitruma koncentrācija utt.);
- asmens stāvoklis (asums, aplikumu un nosēdumu esamība uz tā utt.).

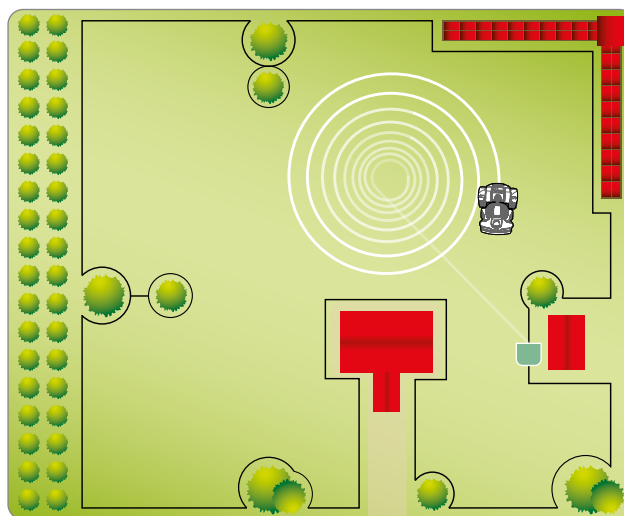
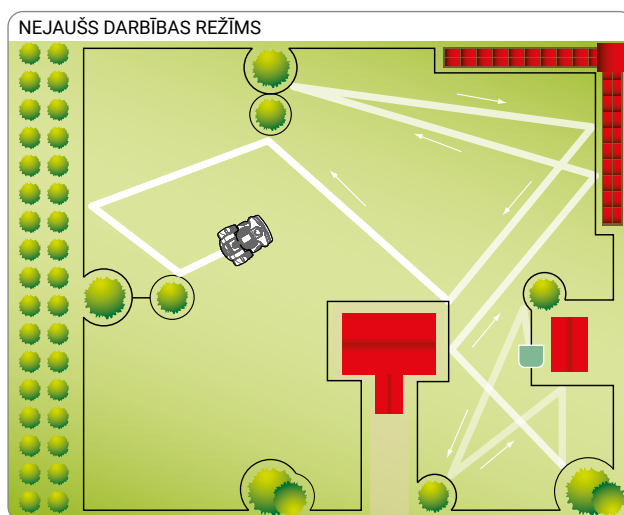

LV

GALVENĀS DAĻAS

MODELIS		C040BA4 C040BAH
Versija		A
①	Robots	✓
②	Vadības tastatūra	✓
③	Lietus sensors	✓
④	Rokturis	✓
⑤	Asmens	✓
⑥	Perimetra vada spole	0
⑦	Mietiņi	20
⑧	Uzlādes stacija	✓
⑨	Lietotāja rokasgrāmata	✓
⑩	Perimetra vada savienojums	-



Svarīgi!

Dažās komerciālās konfigurācijās power KIT var pārdot atsevišķi.

POWER KIT		MEDIUM	PREMIUM
⑪	Akumulators	25.2V 6.9Ah	25.2V 10.35Ah
⑫	Barošanas bloks	5.0 A	8.0 A
⑬	Raidītājs	kontaktā	kontaktā
⑭	Uzlādes modulis	kontaktā	kontaktā

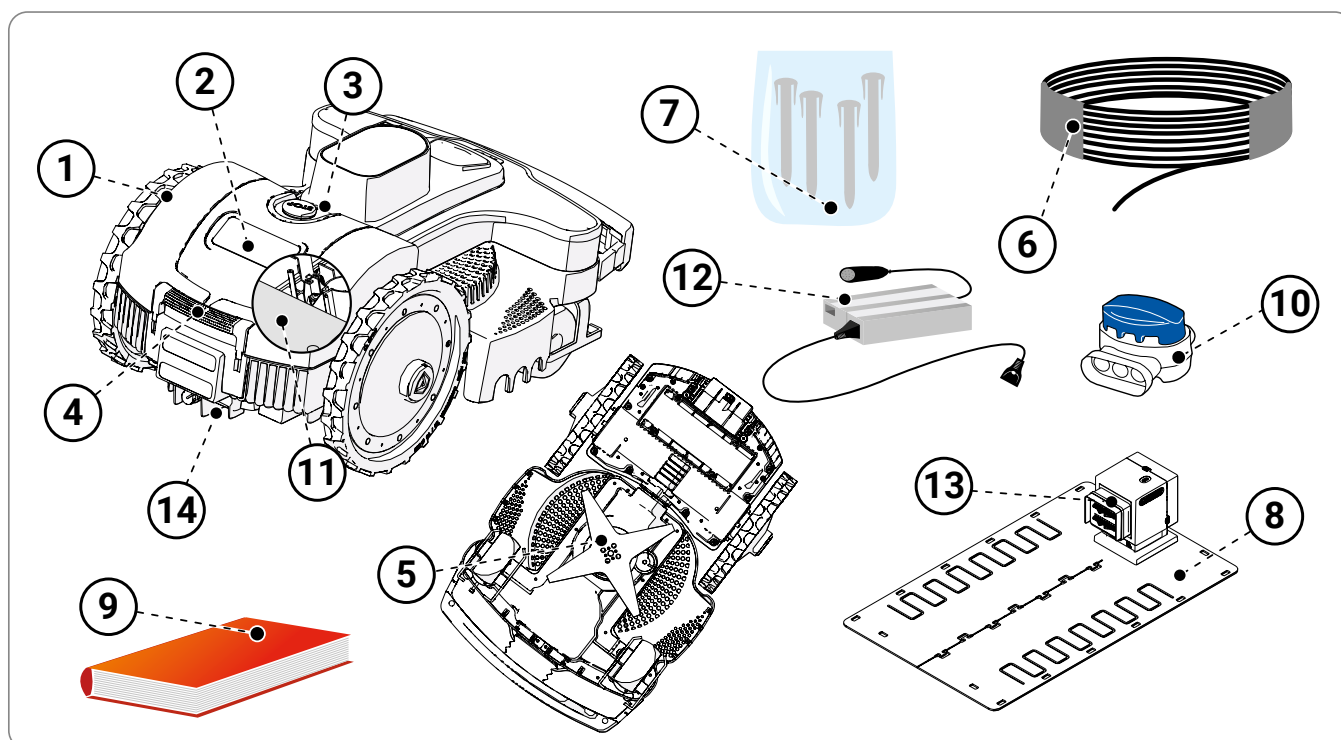

Iekārtu piegādā atbilstošā iepakojumā. Izsaīņošanas laikā uzmanīgi izņemiet iekārtas daļas un pārbaudiet, vai tās nav bojātas.



Brīdinājums – ievērojiet piesardzību!

Plastmasas iesaiņojums un plastmasas kastes ir jāglabā zīdaiņiem un bērniem nepieejamā vietā – pastāv nosmakšanas risks!



Svarīgi!

Saglabājiet iepakojuma materiālus.

SISTĒMAS UZSTĀDĪŠANAS PLĀNOŠANA

Robotu nav sarežģīti uzstādīt, taču pirms tam jāveic neliela plānošana, lai atrastu labāko vietu uzlādes stacijas, barošanas bloka novietošanai, kā arī perimetra vada izvietošanai.

- Uzlādes stacija jānovieto zāliena malā, vēlams to uzstādīt vietā ar lielu laukumu, no kuras ir viegli piekļūt pārējai zāliena teritorijai. Vieta, kur ir novietota uzlādes stacija, turpmāk tekstā ir apzīmēta kā „galvenā zona”.

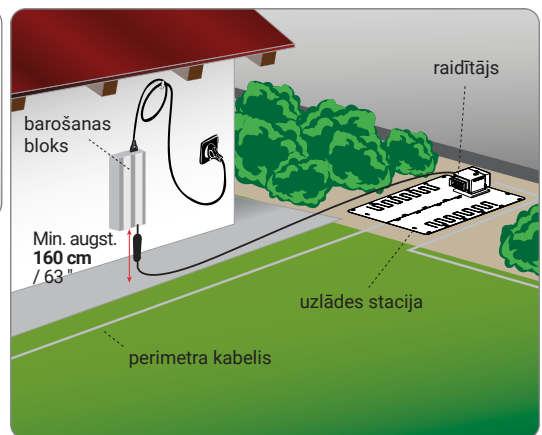

Brīdinājums – ievērojiet piesardzību!

Barošanas bloks ir jānovieto bērniem neaizsniēdamā vietā. Piemēram, vairāk nekā 160 cm augstumā.



Brīdinājums – ievērojiet piesardzību!

Barošanas blokam drīkst piekļūt tikai personas, kurām tas ir atļauts.



Brīdinājums – ievērojiet piesardzību!

Lai iekārtu varētu pieslēgt elektrībai, uzstādīšanas vietas tuvumā ir jābūt elektrības rozetei. Pārliecinieties, ka pieslēgums elektrotīklam atbilst piemērojamo normatīvo aktu prasībām. Darba drošības labad pārliecinieties, ka elektrosistēma, kurai ir pieslēgts barošanas bloks, ir aprīkota ar darba kārtībā esošu zemējumu. Elektroapgādes ķēdei ir jābūt aizsargātai ar diferenciālās strāvas aizsardzības automātu, kura atslēgšanas strāva nav lielāka par 30 mA.



Svarīgi!

Bloku ir ieteicams uzstādīt aizslēdzamā elektroinstalācijas skapī (kas ir paredzēts lietošanai ārpus telpām vai telpās) ar labu ventilāciju, kas nodrošina pareizu gaisa cirkulāciju.

- Robotam ir jāspēj viegli atrast uzlādes staciju darba cikla beigās, kas ir arī sākuma punkts jaunam darba ciklam un citu darba zonu sasniegšanai, kuras turpmāk ir apzīmētas kā „papildu zonas”.
- Uzlādes stacijas uzstādīšanā jāievēro šādi principi:
 - līdzena virsma;
 - blīva un stabila virsma ar labu drenāžas spēju;
 - vēlams, lai tā atrastos plašākajā zāliena daļā;
 - ja ir uzstādīti ūdens smidzinātāji, jāpārliecinās, ka ūdens izsmidzināšanas sprauslas nav vērstas pret uzlādes stacijas iekšpusi;
 - jāpārliecinās, ka uzlādes stacijas ieeja ir novietota tā, kā redzams attēlā, lai robots varētu tajā iekļūt, sekojot perimetra vadam pulksteņrādītāja virzienā;
 - pirms uzlādes stacijas ir jābūt 200 cm lielai taisnai platībai;
 - zālienu norobežojoši metāla stieņi vai margas blakus stacijai var radīt signāla traucējumus. Šādā gadījumā stacija jānovieto citā dārza pusē vai drošā attālumā no metāla šķēršļa. Ja vēlaties saņemt plašāku informāciju, lūdzu, sazinieties ar ražotāja tehniskās apkalpošanas centru vai pilnvaroto izplatītāju.
- Uzlādes stacija ir kārtīgi jānostiprina uz zemes. Lai nepieļautu neliela paaugstinājuma veidošanos uzlādes stacijas priekšā, pie tās ieejas jānovieto mazs mākslīgā mauriņa gabals. Cits risinājums ir noņemt daļu no zālaugu segas un uzstādīt uzlādes

staciju vienā līmenī ar zāli.

- Uzlādes staciju ar barošanas bloku savieno elektrības vads, tā savienojuma ar uzlādes staciju līnijai ir jāatrodas ārpus applaujamās platības
- Uzstādot barošanas bloku, ir jāievēro šādi noteikumi:
 - tas jāuzstāda labi vēdināmā vietā, kas ir aizsargāta pret atmosfēras nokrišņiem un tiešiem saules stariem;
 - to vēlams uzstādīt mājā, garāžā vai šķūnītī;
 - ja tas ir uzstādīts ārpus telpām, tad robotam jānodrošina aizsardzība pret tiešiem saules stariem un ūdeni. Tas nozīmē, ka bloks jāievieto vēdināmā kastē. Tas nedrīkst tiešā veidā saskarties ar augsni vai mitru virsmi;
 - as ir jānovieto ārpus zāliena, nevis tā iekšpusē;
 - iztaisnojiet elektrības vada lieko posmu no uzlādes stacijas līdz barošanas blokam. Elektrības vadu nedrīkst saīsināt vai pagarināt.

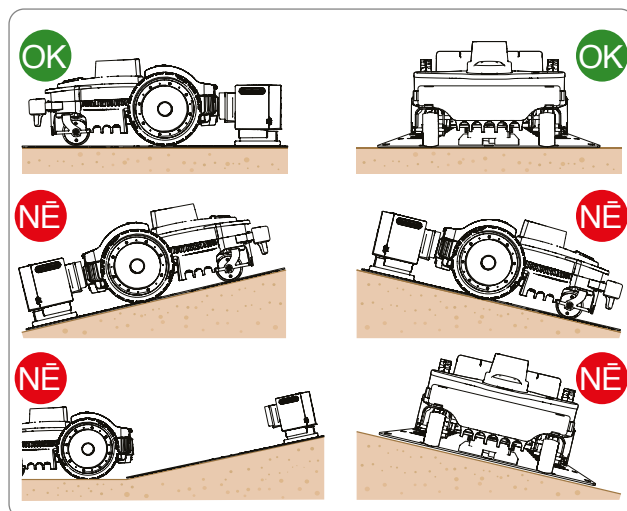

- Vada ienākošajam posmam ir jābūt taisnam un novietotam perpendikulāri uzlādes stacijai vismaz 200 cm (78,74 collu) garumā, un izejošais posms jānovieto no uzlādes stacijas aizejošā virzienā. Tas nodrošinās robota pareizu atgriešanos.
- Ja uzlādes bāze atrodas ārpus dārza, perimetra vadam, kas veido vadu atgriešanās koridoru, jābūt vismaz 70 cm attālumā.

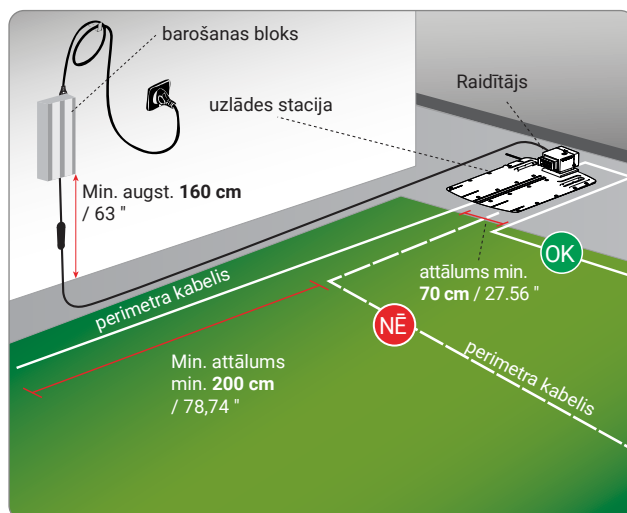

Ja robots ir novietots darbam teritorijā, kurā strādā vēl viens robots (ko izgatavojis tas pats vai cits ražotājs), tad robota uztvērējs un raidītājs ir jāiestata tādā veidā, lai abu robotu sakaru frekvences savstarpēji nepārklātos. Šādā gadījumā ir jāsaņem informācija no tuvāko klientu apkalpošanas centru.

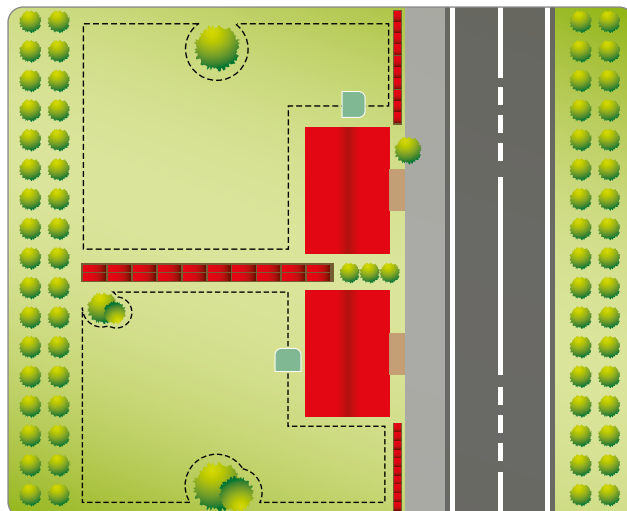

PERIMETRA VADA UZSTĀDĪŠANA

Pirms perimetra vada uzstādīšanas ir jāpārbauda visa zāliena virsma. Perimetra vada uzstādīšanas laikā jāveic nepieciešamie zālainās virsmas sagatavošanas darbi, lai robots darbotos pareizi.

1. Izvērtējiet labāko atgriešanās uz uzlādes staciju veidu saskaņā ar nodaļā „ATGRIEŠANĀS UZ UZLĀDES STACIJU VEIDS” sniegtajiem norādījumiem.
2. Darba zonu sagatavošana un norobežošana.
3. Perimetra vada uzstādīšana.
4. Uzlādes stacijas un barošanas bloka uzstādīšana Uzstādot perimetra vadu, jāievēro uzstādīšanas virziens (pulksteņrādītāju kustības virzienā) un puķudobju apbraukšanas virziens (pretēji pulksteņrādītāju kustības virzienam), kā redzams attēlā.

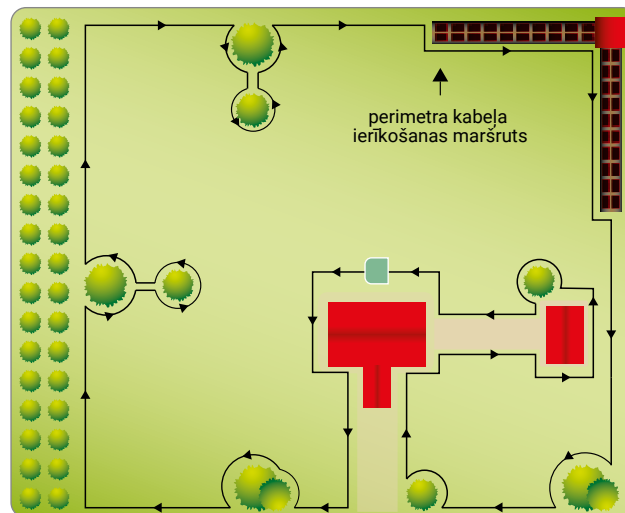

ATGRIEŠANĀS UZ UZLĀDES STACIJU VEIDS

Robots var atgriezties uz uzlādes staciju divos dažādos veidos atkarībā no tā, kas ir iestatīts lietotāja izvēlnes laukā „Settings - "Robota iestatījumi" - "Uzlādes iestatījumi". Metode „OFF” ir jāizmanto tikai tad, ja dārzā un perimetra vada tuvumā (divu metru robežās) atrodas daudzi šķēršļi. Visos pārējos gadījumos labāk izmantot "MIN" (mazākā), "MED" (vidējā) un "MAX" (lielākā) vērtības, lai robots varētu visātrāk atgriezties uzlādes stacijā.

„OFF”. Šī atgriešanās uzlādes stacijā metode ļauj robotam pastāvīgi sekot perimetra vadam, līdz tas sasniedz pamatni. Tādējādi nav nepieciešams veikt "Atsaukšanu uz vadu", kā aprakstīts turpmāk šajā nodaļā.

“V-Meter”. Iestatot šo atgriešanās uzlādes stacijā metodi, robots brauks pa perimetra vadu attālumā, kas var mainīties atkarībā no izvēlētajās iespējas. Ar šo metodi robots ātrāk sasniedz pamatni, taču ir nepieciešams, lai iekārtas kustības trajektorijā nebūtu šķēršļu. Kad robots tuvojas uzlādes pamatnei un uztver tās signālu, tas sāk virzīties pa vadu, lai varētu pareizi iebraukt.

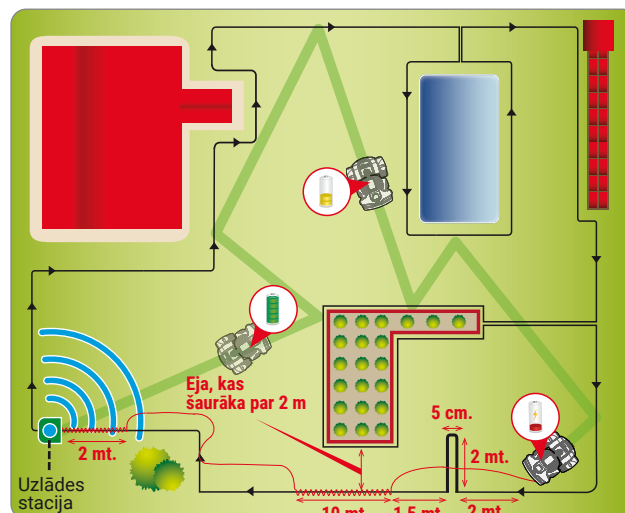

Ja ir šauras ejas, ir nepieciešams novietot vadu ar noteiktu formu, ko sauc par "Atsaukt uz stieples".

Tīklīdz būs atpazīts atsaukšanas punkts, robots mazā ātrumā un ar lielāku precizitāti virzīsies gar perimetra vadu apmēram 13 m (42,65 pēdu). Tas atkal pārslēgsies uz „V-Meter” atgriešanās režīmu, ja netiks atrasts ātrās atgriešanās maršruts vai uzlādes stacija.

Atsaukšanas punkta izveidošanas kārtība ir šāda:

- atsaukšanas punkts ir vada posms, kura garums ir apmēram 2 m un atstatums starp abiem vadiem ir 5 cm;
- atsaukšanas punktam jāatrodas 2 m (6,6 pēdu) attālumā pirms jebkādam šaurām pārejām;
- atsaukšanas punkts jāizveido posmā, kas atrodas ātrās atgriešanās maršruta priekšā.

Ievērojiet! Ja robots noteiktā laika posmā var sastapt uzlādes staciju, tas seko perimetra vada režīmā "OFF".

Zāliena sagatavošana pļaušanai

1. Pārbaudiet, vai nopļaujamais zāliens ir līdzens un tajā nav bedru, akmeņu vai citu šķēršļu. Ja nepieciešams, sagatavojiet zālienu, aizberot bedres un novācot visus šķēršļus. Ja dažus šķēršļus nav iespējams aizvākt, šādas zonas ir pienācīgi jāiezīmē ar perimetra vadu.
2. Robots var nopļaut platības darba zonas iekšpusē, kuru maksimālais slīpums ir 60% (60 cm uz nogāzi viena metra garumā), ja vien zāliens ir sauss un ar taisnām robežām, bez riteņu izslīdēšanas riska atkarībā no uzstādītajām palīgierīcēm. Visos pārējos gadījumos ir jāievēro 55% slīpuma robežvērtība.

Perimetra vads ir jāuzstāda uz zemes pamatnes, kuras slīpums nav lielāks par 55% (55 cm uz nogāzi viena metra garumā), ņemot vērā, ka robotam atceļā uz uzlādes staciju ir nepieciešama lielāka riteņu saķere ar virsmu. Tāpēc ir nepieciešams rūpīgi pārbaudīt zāliena stāvokli un ievērot ierobežojumus. Ja perimetra vads ir uzstādīts slīpumā, kas ir lielāks par 20%, robots var no tā noslīdēt, pārvietoties ātrāk, nespējot izbraukt cauri šaurām ejām un atpazīt iestatītos ātrās atgriešanās punktus. Slīpums nedrīkst palielināties vismaz 35 cm platā zonā perimetra vada iekšpusē vai ārpusē.

Ja šie norādījumi nav ievēroti, robota riteņi, tam strādājot uz slīpām virsmām un saskaroties ar vadu, var saslīdēt un robots var izbraukt no darba zonas.

Ja uz nogāzēm, kuras atbilst iepriekšminētajiem ierobežojumiem, ir jebkādi šķēršļi, virsma ir jāizlīdzina vismaz 35 cm garumā augšupejošā virzienā aiz šķēršļa, lai samazinātu slīpumu.

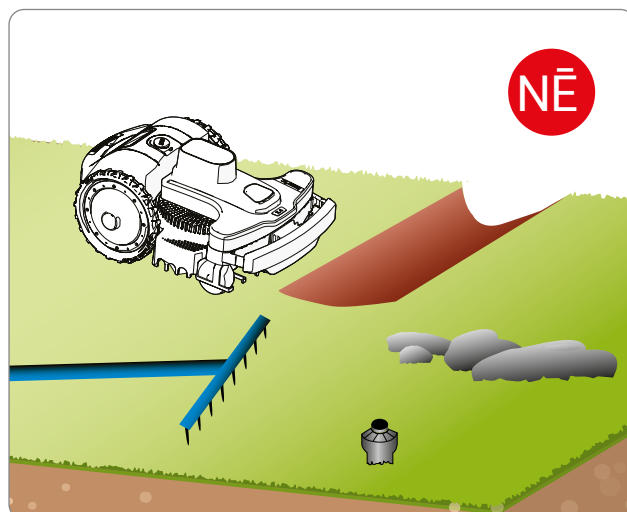

Svarīgi

Robotu nevar izmantot tādu platību appļaušanai, kurās slīpums ir lielāks par pieļaujamo. Šādā gadījumā perimetra vads jāuzstāda pirms slīpā nogabala, nodalot to no appļaujamās platības.

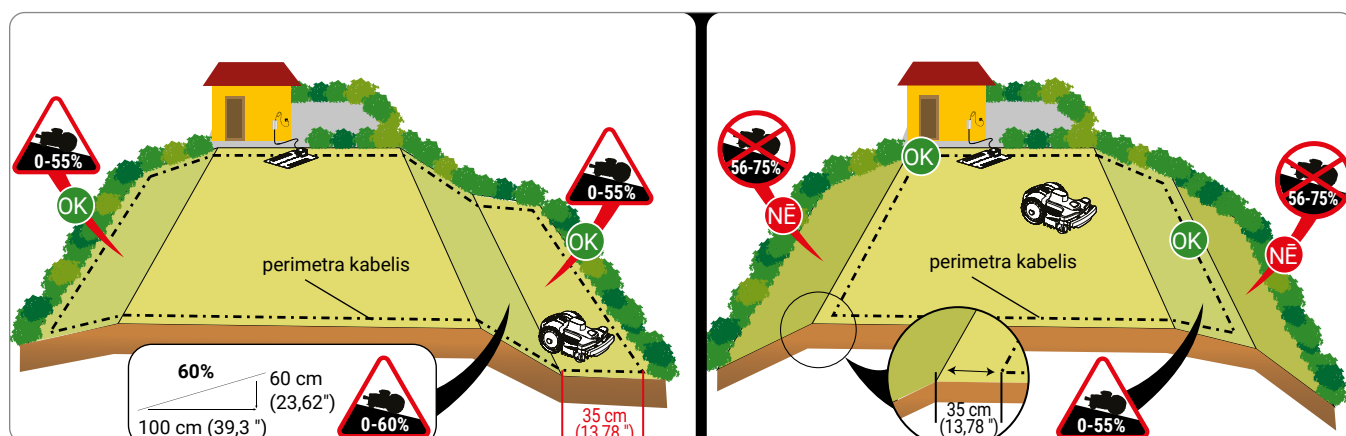

Darba zonas robežu iezīmēšana

3. Pārbaudiet visu zāliena virsmu un novērtējiet, vai ir nepieciešams to sadalīt atsevišķās darba zonās atbilstoši turpmāk izklāstītajiem noteikumiem. Lai atvieglotu perimetra vada uzstādīšanu, pirms tās jāpārbauda visa uzstādīšanas trase. Attēlā ir redzams zāliens ar perimetra vada uzstādīšanas trasi.

Uzstādīšanas laikā ir nepieciešams apzināt iespējamās papildu zonas un slēgtās zonas. Papildu zona ir zāliena daļa, kuru ar galveno zonu savieno pāreja, kurā robotam ir grūti iekļūt tam raksturīgā pārvietošanās veida dēļ. Iekļūšanu zonā nedrīkst traucēt nekādi pacēlumi vai ieplakas, kuras ir lielākas, nekā pieļaujams. Tas, vai zona ir uzskatāma par papildu zonu, ir atkarīgs arī no galvenās zonas lieluma. Jo lielāka ir galvenā zona, jo sarežģītāk būs iekļūt šaurās pārejās. Kopumā par papildu zonu uzskata pāreju, kura ir šaurāka par 200 cm. Pieļaujamo papildu zonu skaits ir atkarīgs no modeļa tehniskajām īpašībām (skatīt nodaļu „Tehniskie raksturlielumi”).

Minimālais attālums no vada līdz vadam šaurā ejā, pa kuru robots var iziet patstāvīgi, ir **70 cm (27,56")**. Šī vērtība ļauj robotam sasniegt sekundāro zonu, kā arī pilnīgi automātiskā režīmā plaut zālienu šaurā ejā.

Ja pāreja ir ļoti gara, platumam starp abās pusēs esošo perimetra vadu ir jābūt lielākam par **70 cm**.

Gadījumā, ja attālums no malas līdz malai šaurajā ejā ir mazāks par 70 cm (27,56"), robots var izmantot šo eju tikai, lai sasniegtu sekundāro zonu (tas nevarēs plaut zālienu paša ejā).

Minimālais attālums starp vadiem šajā gadījumā ir 30 cm.

Ja minimālo 30 cm (11,81") attālumu nav iespējams ievērot, tad sekundārā zona uzskatāma par **SLĒGTU ZONU**.

Sīkāku informāciju lasiet sadaļā "Slēgto zonu pārvaldība".

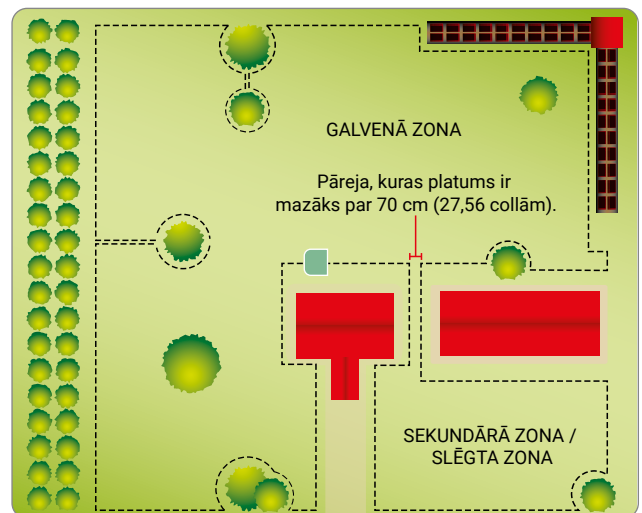
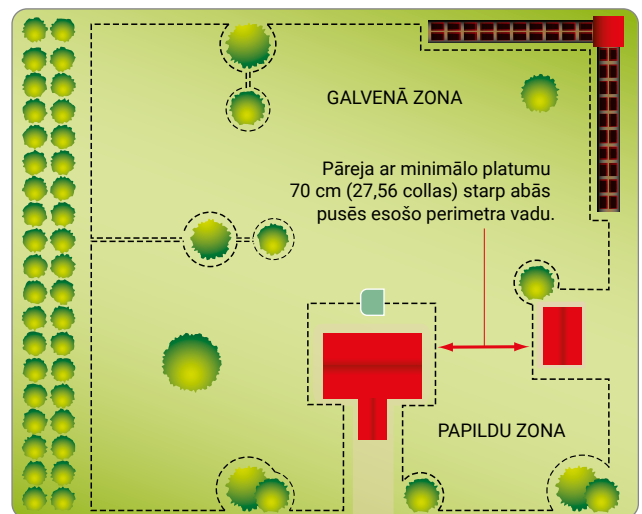
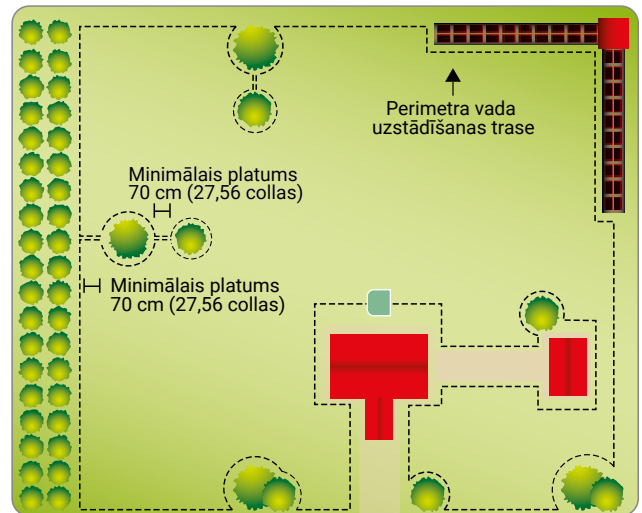

4. Ja darba zonas iekšpusē vai ārpusē atrodas ietve vai brauktuve, kas ir vienā līmenī ar zālienu, perimetra vads jāuzstāda 5 cm attālumā no ietves malas. Robots izbrauks mazliet ārpus zāliena un nopļaus visu zāli. Ja ietve ir izgatavota no metāla vai ja teritorijā ir kanalizācijas lūka, dušas ūdeņu uztvērējs vai elektriskie vadi, perimetra vads ir jāuzstāda vismaz 30 cm attālumā no metāla priekšmetiem, lai tie neradītu traucējumus robota darbībai un perimetra vada signālam.



Svarīgi

Attēlā ir sniegti darba zonas iekšpusē un ārpusē esošu objektu piemēri un norādīti attālumi, kas jāievēro, lai pareizi uzstādītu perimetra vadu. Iezīmējiet no dzelzs vai citiem metāliem izgatavotu priekšmetu (noteku lūku, elektrības pieslēgumu utt.) robežas, lai novērstu perimetra vada signāla traucējumus.

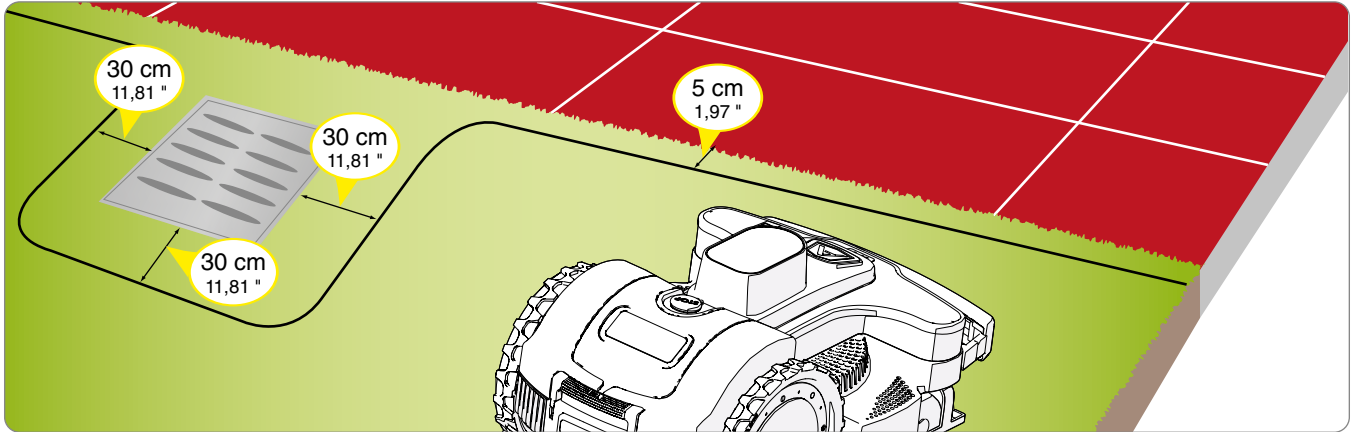

Ja darba zonas iekšpusē vai ārpusē atrodas šķērslis, piemēram, ietves mala vai siena, perimetra vads jāuzstāda vismaz 35 cm attālumā no šķēršļa. Ja nevēlaties, lai robots ietriektos šķērslī, tad ir jāpalielina attālums starp perimetra vadu un šķērslī, uzstādot perimetra vadu vismaz 40 cm attālumā no tā. Zāli pie norobežotās darba zonas malas un ārpus tās var nopļaut ar zāles trimeri vai krūmgriezi.

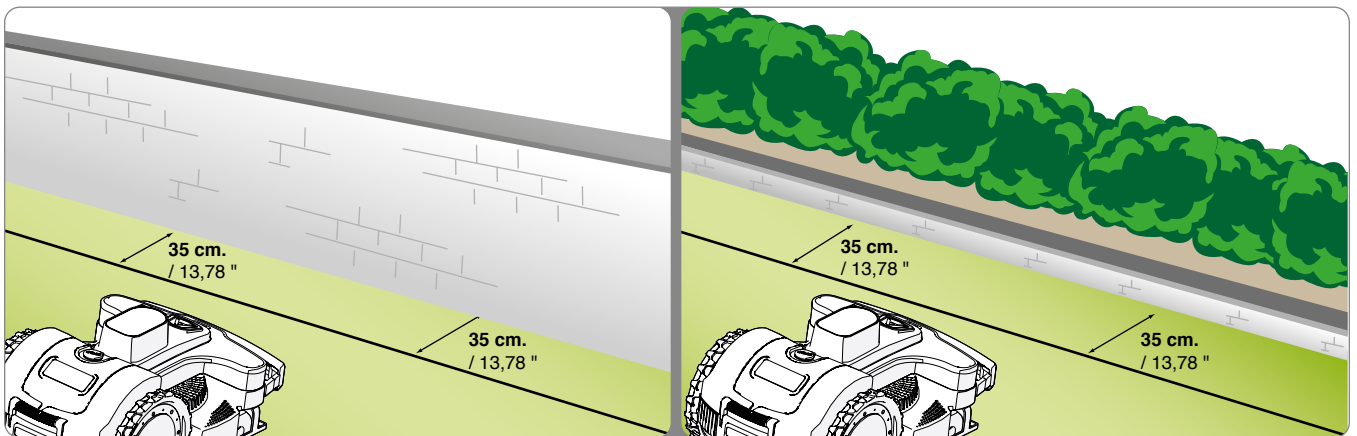

Ja darba zonas iekšpusē vai ārpusē ir puķudobe, dzīvžogs, augi ar izvirzītām saknēm, mazi grāvīši (2-3 cm lieli) vai 2-3 cm augstas apmales, perimetra vads ir jāuzstāda vismaz 30 cm attālumā no šķēršļa, lai nepieļautu bojājumu nodarīšanu robotam vai šķērslim.

Pārējo zāli darba zonas iekšpusē var nopļaut un nolīdzināt ar zāles trimeri vai krūmgriezi.

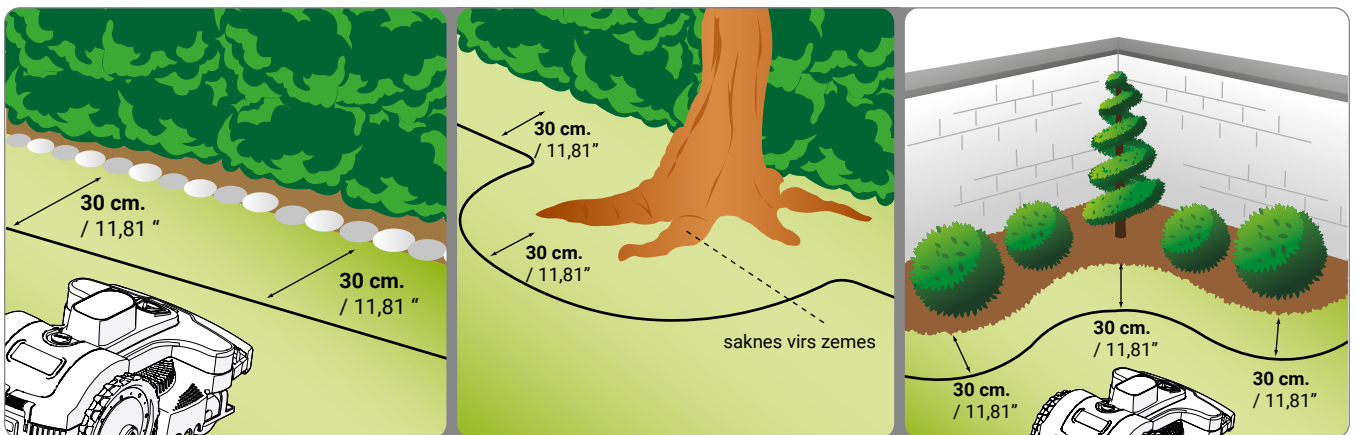

Ja darba zonas iekšpusē vai ārpusē ir peldbaseins, dīķis, krauja, grāvis, pakāpieni vai koplietošanas ceļi, kas nav norobežoti ar viegli šķērsojamu žogu vai sienu, perimetra vads ir jāuzstāda vismaz 90 cm attālumā no to malas. Lai perimetra vadu varētu uzstādīt iespējami tuvu apļaujāmās platības malai, ieteicams ierīkot grūti šķērsojamu žogu, ja šāda platība atrodas blakus koplietošanas zonām, vai vismaz 15 cm augstu žogu visos pārējos gadījumos. Šādā gadījumā perimetra vadu būs iespējams uzstādīt iepriekšējos punktos minētajos attālumos.



Svarīgi

Rūpīgi ievērojiet rokasgrāmatā minētos attālumus un slīpuma robežvērtības, lai nodrošinātu robota pareizu uzstādīšanu un darbību. Nogāzu vai slidenas zemes gadījumā attālums ir jāpalielina par vismaz 30 cm.

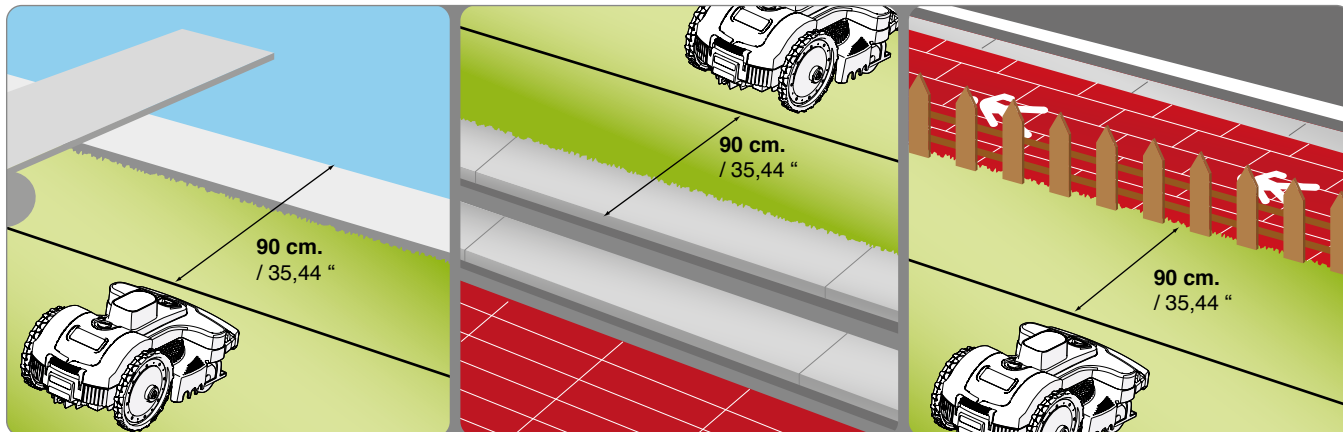

Darba zonā esošie šķēršļi, kas ir izturīgi pret triecieniem, piemēram, koki, krūmi vai mieti bez asām malām, nav jānorobežo. Robots atdursies pret šķērslī un mainīs kustības virzienu. Tomēr, ja nevēlaties, lai robots atdurtos pret šķēršļiem, un vēlaties nodrošināt drošu un klusu darbību, tad visi nekustīgie šķēršļi ir jānorobežo. Ieslīpi šķēršļi, piemēram, puķupodi, akmeņi vai koki ar saknēm virs zemes, ir jānorobežo, lai aizsargātu griezējasmeni un pašus šķēršļus.

Lai iezīmētu šķēršļa robežu, iezīmēšana jāsāk ar šķērslim tuvāko perimetra ārējo punktu, uzstādot perimetra vadu šķēršļa virzienā, apkārt tam un pēc tam novietojot vadu pretējā virzienā tieši blakus šķēršļa virzienā vērstajai līnijai, precīzi ievērojot iepriekšējos punktos minētos attālumus. Šķēršļa virzienā un pretējā virzienā vērstais vads jānostiprina uz viena un tā paša mietiņa, lai robots varētu pārvietoties gar perimetra vadu.

Lai robots darbotos pareizi, pārklāšanās posma minimālajam garumam ir jābūt 70 cm, lai robots varētu pārvietoties sistemātiski.

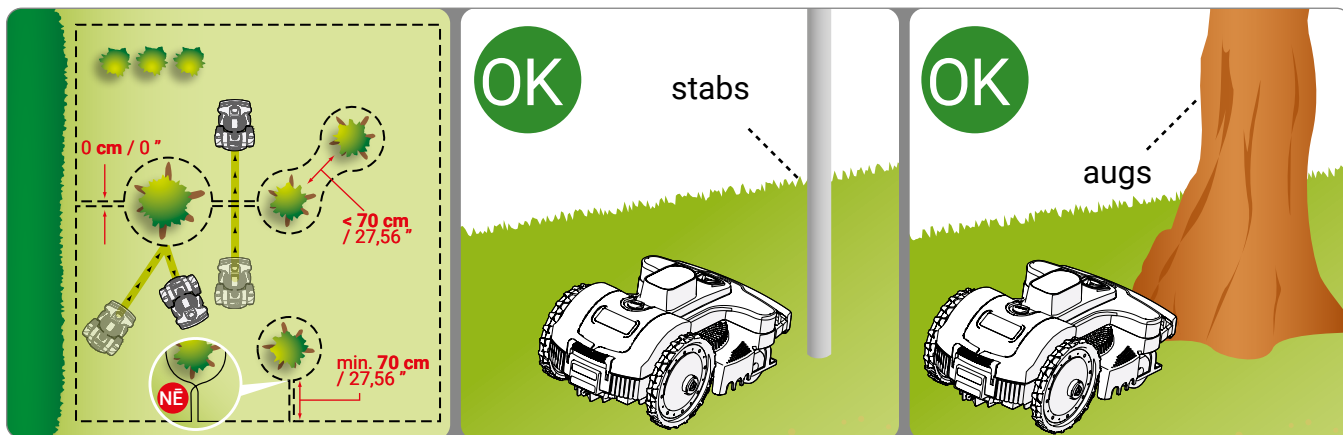

PERIMETRA VADA UZSTĀDĪŠANA

Perimetra vadu var ierakt zemē vai novietot virs tās. Ja Jums ir vadu līniju ieklāšanas mašīna, lielākas aizsardzības nodrošināšanai vadu ir ieteicams ierakt zemē.

Pretējā gadījumā uzstādi vadu uz zemes ar komplektācijā iekļautajiem mietiņiem turpmāk aprakstītajā veidā.



Svarīgi

Perimetra vada uzstādīšana jāsāk no vietas, kur ir novietota uzlādes stacija, iepļānojot vairākus papildu metrus, lai platību varētu samazināt, veicot pievienošanu barošanas blokam uzstādīšanas noslēguma posmā.

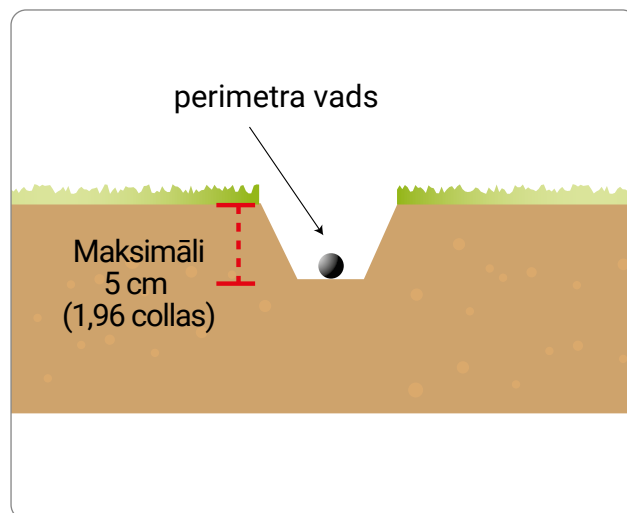

Uz zemes novietots vads

Nopļaujiet zāli iespējami zemu ar zāles trimeri vai krūmgriezi visas vada izvietojuma trases garumā. Tādējādi vadu būs vieglāk uzklāt uz zemes un tiks samazināts risks, ka robots sabojās izolāciju.

1. Vads jāuzstāda pulksteņrādītāju kustības virzienā visas trases garumā un jānostiprina ar iekārtas komplektācijā iekļautajiem mietiņiem, ievērojot ne vairāk kā apmēram 100 cm atstatumu starp mietiņiem. Vadam ir jābūt saskarē ar zemi, lai robots to nesabojātu, pirms vads apaug ar zāli.

- Perimetra vada uzstādīšanas laikā jāievēro uzstādīšanas virziens apkārt puķu dobēm, t. i., pretēji pulksteņrādītāju kustības virzienam.
- Izliktos posmos nedrīkst pieļaut vada sapīšanos, tam ir jābūt vienmērīgi izliktam (20 cm rādiusā).

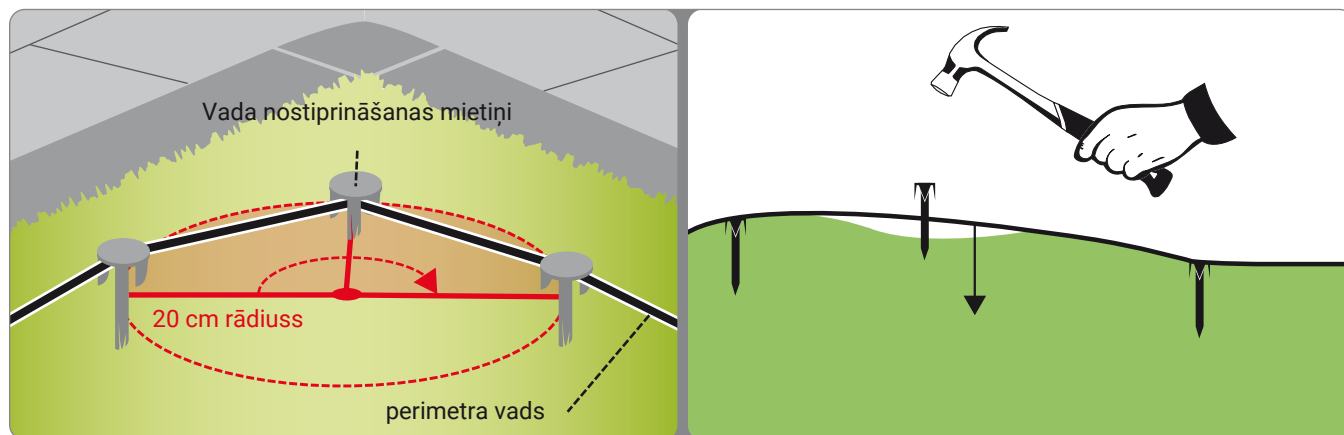
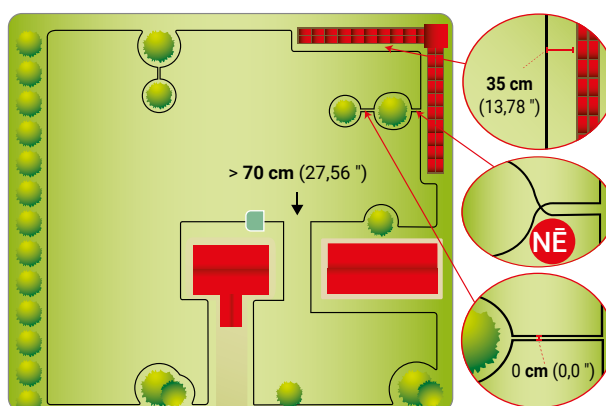

Zemē ierakts vads

1. Izrociet zemē vienmērīgu padziļinājumu (apmēram 2-3 cm).
2. Uzstādi vadu pulksteņrādītāju kustības virzienā visas trases garumā dažu centimetru dziļumā. Vads ir jāievieto ne dziļāk par 5 cm, lai nepasliktinātu robota uztveramā signāla kvalitāti un stiprumu.
3. Vada ieklāšanas laikā dažās vietās to var būt nepieciešams nostiprināt ar iekārtas komplektācijā iekļautajiem mietiņiem, lai pēc apbēšanas ar zemi tas paliktu savā vietā.
4. Apberiet visu vadu ar zemi un pārlicinieties, ka tas zemē ir nospriegots.

Perimetra vada savienošana

Ja uzstādīšanas pabeigšanai ir nepieciešams vēl viens perimetra vads, ir jāizmanto oriģinālais savienojums.

Ievietojiet katra vada galu savienojumā un pārliecinieties, ka vadi ir pilnībā ievietoti un vadu gali ir redzami katrā pusē. Nospiediet lejup augšdaļā esošo galviņu visā tās garumā, izmantojot knaibles.



Svarīgi

- Droša elektrības pieslēguma izveidošanai drīkst izmantot tikai oriģinālos savienojumus.
- Nedrīkst izmantot izolācijas lenti vai citus savienojumu veidus, kas nenodrošina pienācīgu izolāciju (uzgaļus, spaiļes utt.). Pēc noteikta laika augsnē esošais mitrums izraisa perimetra vada oksidēšanos un darbības traucējumus.

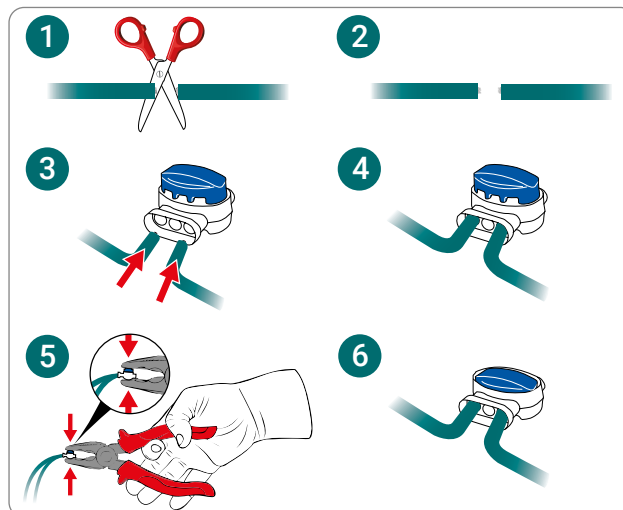

UZLĀDES STACIJAS UN BAROŠANAS BLOKA UZSTĀDĪŠANA



Brīdinājums – ievērojiet piesardzību!

Pirms apkopes darbu veikšanas robots ir jāatvieno no elektrotīkla.

Barošanas bloks ir jānovieto bērniem neaizsniedzamā vietā. Piemēram, vairāk nekā 160 cm augstumā.

Savienojuma ar uzlādes staciju kabeli nedrīkst saīsināt vai pagarināt, kabeļa pārpalikums ir jāsaloka astotnieka formā, kā redzams attēlā.

Uzstādāmais perimetra vads nedrīkst būt īsāks par 50 m, nepieciešamības gadījumā sazinieties ar tuvāko klientu apkalpošanas centru.

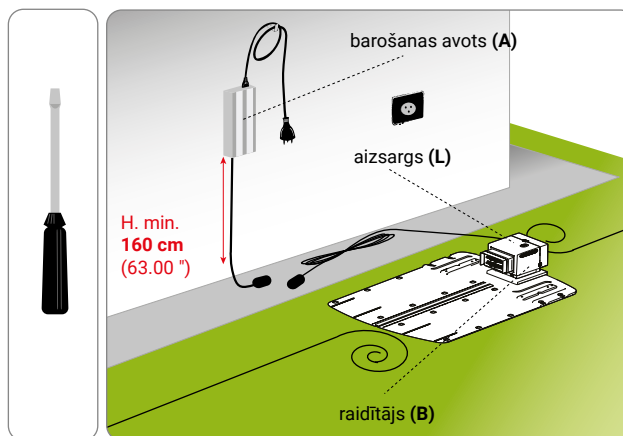

1. Novietojiet uzlādes staciju iepriekš izvēlētā vietā.
2. Ievietojiet perimetra vadu (M) ar vadotni uzlādes stacijā. Nogrieziet lieko perimetra stiepli apmēram 5cm virs savienotājiem.
3. Pievienojiet stacijas ienākošo vadu raidītāja (T) sarkanajai spaiļei. Pievienojiet stacijas izejošo vadu melnajai spaiļei.



Spaiļes izmanto tikai oriģinālā perimetra vada pievienošanai.

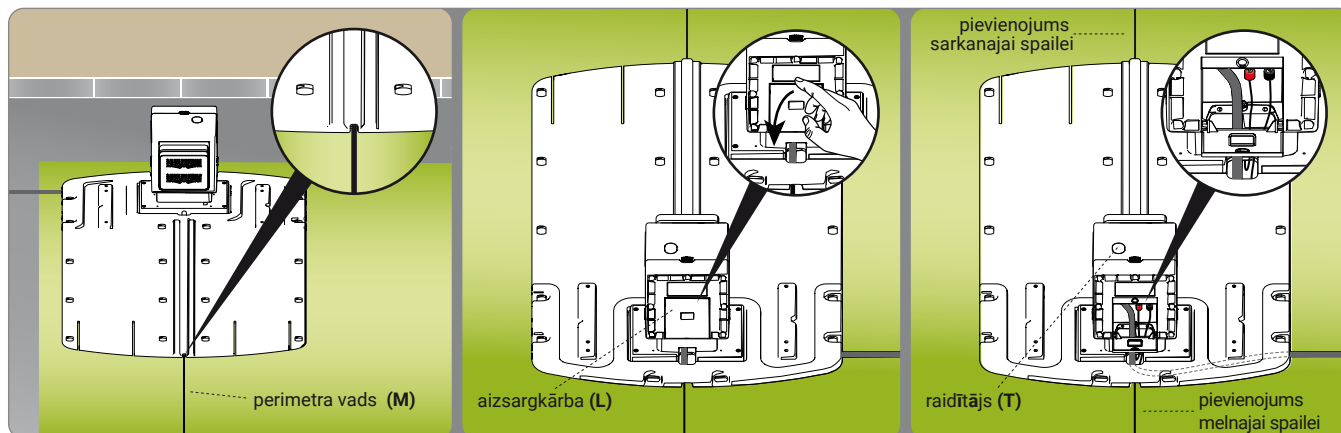

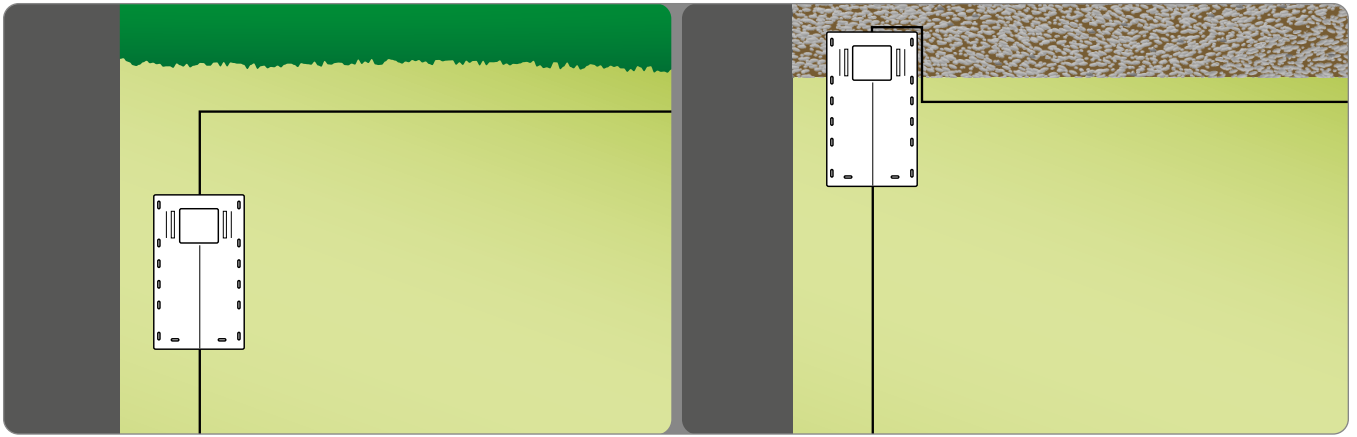

4. Nostipriniet uzlādes staciju (N) uz zemes ar mietiņiem (P). Ja nepieciešams, nostipriniet uzlādes staciju ar enkurskrūvēm (Q).

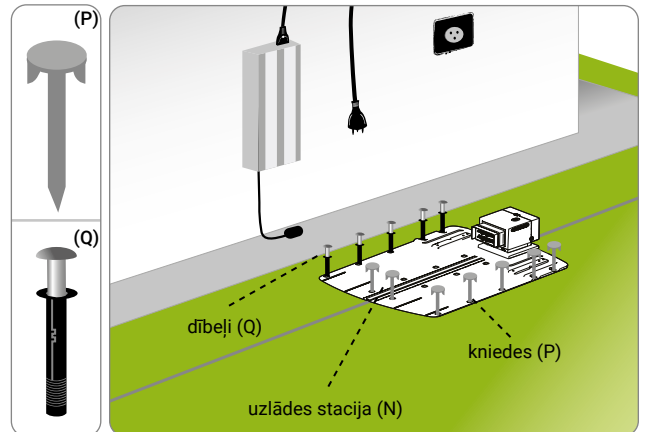

5. Uzstādiet barošanas bloku (A).
6. Pievienojiet uzlādes stacijas (N) elektrības vadu (E) barošanas blokam (A).
7. Ievietojiet barošanas bloka (A) vada kontaktdakšu elektrības rozetē..
8. Ja sāk mirgot raidītāja LED signāllampīņa, pieslēgums ir veikts pareizi. Ja signāllampīņa nemirgo, ir jānoskaidro darbības traucējuma iemesls (skatīt nodaļu "Traucējummeklēšana").
9. Uzstādiet aizsargkārbu (L) atpakaļ vietā.

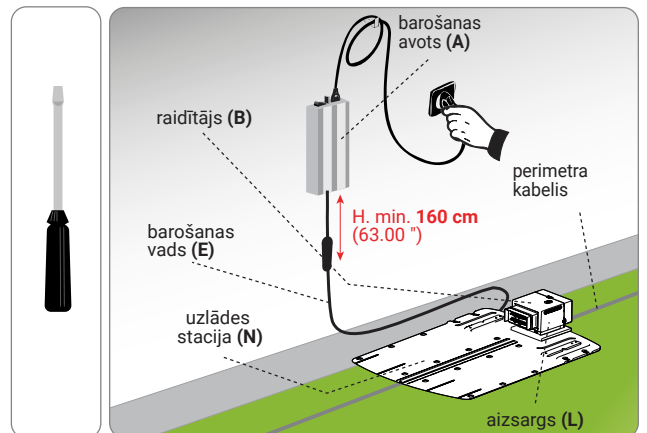

AKUMULATORA LĀDĒTĀJS PIRMAJĀ LIETOŠANAS REIZĒ

1. Ievietojiet robotu uzlādes stacijas iekšpusē.
2. Nospiediet taustiņu "ON / OFF" un gaidiet dažas sekundes, līdz robots pilnībā ieslēdzas.
3. Akumulatora lampa dažu sekunžu laikā kļūst oranža, tiklīdz tiek atpazīta uzlādes stacija.
4. Pārbaudiet, vai "AUTO" gaismas diode ir izslēgta, un, ja nepieciešams, nospiediet pogu „AUTO”, lai izslēgtu diodi.
5. Kad iekārta ir uzlādējusies, to var darbināt vai programmēt darba uzdevumu izpildei (sk. "Programmēšana").



Svarīgi

Pēc pirmās uzlādes akumulatoram ir jāpaliek pievienotam vismaz 4 stundas.

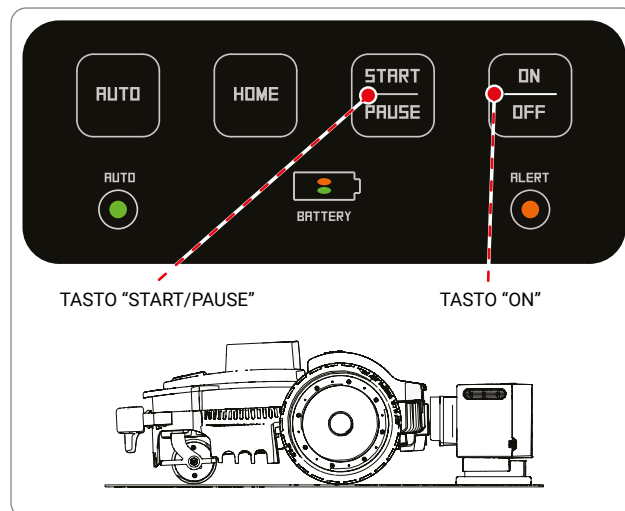

REGULĒŠANA

REGULĒŠANAS IETEIKUMI



Svarīgi

Regulēšana lietotājam ir jāveic šajā rokasgrāmatā aprakstītajā kārtībā. Nedrīkst veikt nekādus regulēšanas darbus, kuri nav skaidri aprakstīti šajā rokasgrāmatā. Jebkādus īpašus regulēšanas darbus, kuri nav skaidri norādīti šajā rokasgrāmatā, drīkst veikt tikai ražotāja pilnvarotā apkalpošanas centra personāls.

ĻĀUŠANAS AUGSTUMA REGULĒŠANA

Pirms asmens ļāušanas augstuma noregulēšanas pārbaudiet, vai robots ir pilnībā izslēgts (skatīt nodaļu „Robota pilnīga izslēgšana”).



Svarīgi

Lietojiet aizsargcimdus, lai nesavainotu rokas.

1. Apgrīziet robotu otrādi un novietojiet tādā veidā, lai neizjuku pārsegs.
2. Pagrieziet skrūvi (E) pulksteņrādītāju kustības virzienā ar iekārtas komplektācijā iekļauto atslēgu.
3. Paceliet vai nolaidiet griezējaparātu (D), lai noregulētu to vēlamajā ļāušanas augstumā. Iestatīto augstumu var izmērīt, izmantojot uz komplektācijā iekļautās atslēgas esošo skalu ar iedaļām.



Svarīgi

Ar robotu nedrīkst pļaut zāli, kas ir vienu centimetru augstāka par griezējasmēni. Pakāpeniski samaziniet pļāušanas augstumu. Ir ieteicams samazināt augstumu par vismaz 1 cm reizi vienā vai divās dienās, līdz ir sasniegts piemērotākais augstums.

4. Pēc regulēšanas pabeigšanas skrūve (E) ir jāpievelk pretēji pulksteņrādītāju kustības virzienam.
5. Pagrieziet robotu atpakaļ tā darba stāvoklī.

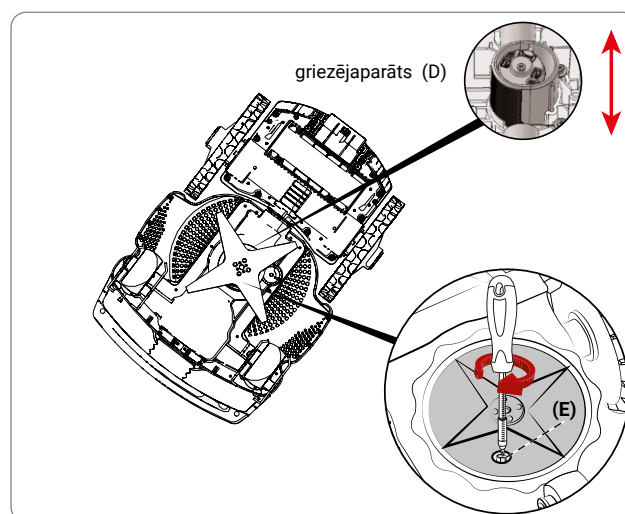



Svarīgi

- Pirms robota pirmās izmantošanas reizes ir rūpīgi jāizlasa rokasgrāmata un jāpārliecinās, ka tā ir pilnībā izprasta, jo īpaši visa informācija par drošību.
- Iekārtu drīkst izmantot tikai ražotāja noteiktajiem mērķiem. Aizliegts veikt jebkādas ierīces pārbūvi citādu ekspluatācijas īpašību iegūšanai.
- Nekādā gadījumā nav ieteicams izmantot robotu un tā atbalsta iekārtas sliktos laika apstākļos, jo īpaši ja pastāv zibeņošanas risks.

ATTĒLĀ IR REDZAMS VADĪBAS POGU IZVIETOJUMS UZ MAŠĪNAS

Attēlā ir redzams vadības pogu izvietojums uz mašīnas.



STOP.

Nospiediet, lai droši apturētu plāvēju. Izmantot pēkšņa apdraudējuma gadījumā un veikt iekārtas apkopes darbības.

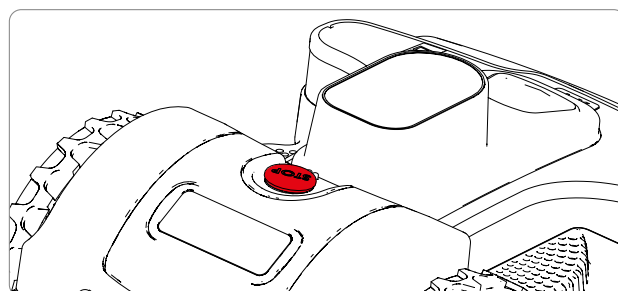

Nospiediet, lai ieslēgtu vai izslēgtu iekārtu.



Automātiskās darbības aktivizēšana vai deaktivizēšana. Darbojoties automātiski, iekārta ir ieprogrammēta darbam saskaņā ar turpmākajās lappusēs aprakstīto.

AUTO



Izslēgts: Manuāla darbība.
Ieslēgts pastāvīgi: Automātiska darbība.



BATTERY

Akumulatora uzlādes līmenis.

ALERT



Darbības kļūda. Skatīt nodaļu "KĻŪDU MEKLĒŠANA"

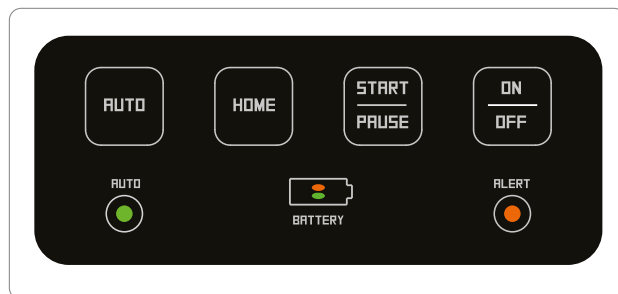

LV

Robots uzlādes stacijā (gaismas diode AUTO nedeg)



Nospiediet, lai sāktu manuālu darba ciklu. Ja akumulators ir pietiekami uzlādēts un gaismas diode AUTO nedeg, iekārta sāk darba ciklu. Beidzoties darba ciklam, tā atgriežas uzlādes stacijā.

Iekārta dārzā



Ar iekārtu kustībā var apturēt plāušanu, iekārta ieslēdzas gaidīšanas režīmā.

Ar iekārtu gaidīšanas režīmā ir iespējams atsākt plāušanu.



Tā atgriežas uzlādes stacijā un atsāk automātisko vai manuālo darbību atbilstoši "AUTO" stāvoklim.

EKSPLUATĀCIJAS UZSĀKŠANA

Ekspluatācijas uzsākšanas procedūra jāveic pēc pirmās ieslēgšanas un pēc ilgstoša dīkstāves perioda.

- Pārbaudiet, vai pļaujamā zāliena augstums ir saderīgs ar pareizu robota darbību (skatīt tehniskos parametrus).
- Iestatiet vēlamo pļaušanas augstumu (skatīt griešanas augstuma iestatīšana).
- Pārbaudiet, vai darba zona ir pareizi norobežota un nerada šķēršļus robota pareizai darbībai, kā norādīts sadaļā "Darba zonu sagatavošana un norobežošana" un turpmāk.
- Pārbaudiet, vai dārzā nav lielu peļķu, kas radušās pēc stipra lietus.
- Ievietojiet robotu uzlādes stacijas iekšpusē.
- Nospiediet taustiņu "ON/OFF" un pagaidiet dažas sekundes, līdz robots pilnībā ieslēdzas.
- Akumulatora spuldzīte dažu sekunžu laikā kļūst oranža, tiklīdz tiek atpazīta uzlādes stacija.
- Iekārta ir gatava lietošanai. Nospiediet pogu "AUTO", lai iestatītu iekārtas automātisko vai manuālo darbību.

Iekārtas darbība manuālajā režīmā "gaismas diode 'AUTO' nedeg"

- Kad akumulators ir pilnībā uzlādēts, nospiediet START/PAUSE pogu, lai sāktu darba ciklu. Kad akumulators ir izlādējies, robots atgriežas uzlādes stacijā.
- Ja zāle nav pilnībā nopļauta, pagaidiet, līdz akumulators būs pilnībā uzlādēts, un sāciet jaunu darba ciklu.
- Lai iegūtu labāku rezultātu, iekārtu ieteicams lietot vismaz katru otro dienu.
- Lai mainītu dažu robota funkciju noklusējuma iestatījumus, lejupielādējiet bezmaksas lietojumprogrammu viedtālrunim, sk. "PIEKĻUVE IZVĒLNEI AR LIETOTNI"

Iekārtas darbība automātiskajā režīmā "gaismas diode 'AUTO' deg"

- Automātiskajā režīmā robots ir ieprogrammēts darbam katru nedēļas dienu. Izmantojot mobilo lietojumprogrammu, ir iespējams pārbaudīt noklusējuma iestatīto laika grafiku.
- Darba ciklu skaitu automātiski pārvalda robots, pamatojoties uz akumulatora jaudu. Automātiskajā režīmā robots iziet no uzlādes stacijas, lai veiktu darba ciklu, atgriežas uz uzlādi, lai pēc tam strādātu no jauna, ja nepieciešams.
- Lai mainītu darba laiku un citu funkciju noklusējuma iestatījumus, lejupielādējiet bezmaksas mobilo lietojumprogrammu, sk. "PIEEJA IZVĒLNEI AR LIETOTNI"



ROBOTA IZMANTOŠANA SLĒGTĀS ZONĀS, KURĀS NAV UZLĀDES STACIJAS

Robota iedarbināšana slēgtās zonas režīmā, lai nopļautu platības, kuras ir norobežotas ar perimetra vadu, taču nav uzstādīta uzlādes stacija.



Brīdinājums – ievērojiet piesardzību!

Droši apstādiniet robotu (sk. "Robota droša apturēšana") un transportējiet to, izmantojot atbilstošo rokturi. Izvairieties no robota turēšanas pie tā korpusa un vienmēr izmantojiet speciālo rokturi.

1. Novietojiet robotu darba zonas iekšpusē ne mazāk, kā 100 cm attālumā no perimetra vada un no jebkādiem citiem šķēršļiem.
2. Nospiediet pogu "ON/OFF" un pagaidiet dažas sekundes, līdz robots būs pilnībā ieslēdzies. Ievadiet paroli (ja sistēma pieprasa).
3. Savienojiet robotu ar savu mobilo lietotni un atlasiet pogu.

4. Izvēlieties "slēgta zona". 
5. Uzstādiet darba cikla beigu laiku un nospiediet "OK".

Darba cikla beigās, apstādiniet robotu drošos apstākļos skat. Robota izslēgšana, un aiznesiet to atpakaļ uz uzlādes staciju.

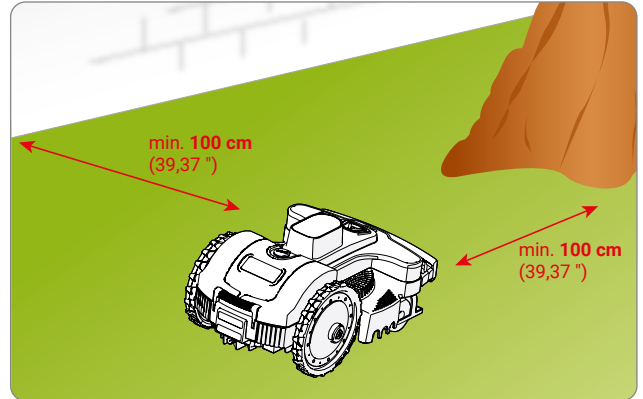
Atjaunojiet normālu robota darbu kā aprakstīts instrukcijā (Sākotnējā iedarbināšana).



PIEKĻUVE IZVĒLNEI, IZMANTOJOT LIETOTNI

Iekārtā ir iebūvēta Bluetooth ierīce, lai to programmētu un vadītu no viedtālruna.

Produkta tīmekļa vietnē lejupielādējiet viedtālruna lietojumprogrammu Android vai IOS versijā. Palaidiet lietojumprogrammu un izpildiet norādījumus, lai izveidotu savienojumu ar robotu.

Pēc noklusējuma pirmais piekļuves PIN kods ir iestatīts uz "0000", mainiet PIN pēc iespējas ātrāk, lai iekārta būtu droša.

Lietojumprogramma ļauj:

- Mainīt standarta automātisko darba grafiku.
- Iestatīt lietus sensora darbību.
- Iestatīt sākuma punktus, lai optimāli pārvaldītu sekundāro zonu, ja tāda ir.
- Mainīt paroli.
- Nosūtīt komandu Sākt / Pauze / Sākums.
- Vadīt robotu pļaušanas laikā.
- Skatīt statusu, brīdinājumus un iespējamās iekārtas kļūdas.

LIETOTĀJA IZVĒLNES IESTATĪŠANA CAUR MOBILO LIETOTNI

Palaidiet lietojumprogrammu savā viedtālrunī, lai piekļūtu iekārtas programmēšanai, izmantojot funkciju "IESTATĪŠANA".

Turpmāk aprakstītas pieejamās programmēšanas funkcijas; katras funkcijas detalizēts skaidrojums redzams lappusēs pēc plūsmas diagrammas. Ar (*) apzīmētās funkcijas ir pieejamas tikai atsevišķiem modeļiem. Skatīt tabulu „Tehniskie dati”.

Robota programmēšana

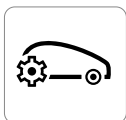

Svarīgi

- Lai iegūtu vislabākos rezultātus, ir ieteicams programmēt robotu, lai tas strādā katru dienu.
- Ja nepieciešams uzstādīt vairākas darba zonas, ieteicams programmēt vismaz divus darba grafikus, lai uzlabotu pļaušanas biežumu zonās.

Taimera uzstādīšana

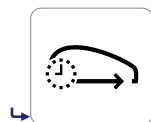

Trīs dažādi darba profili var tikt uzstādīti dažādiem laika periodiem. Tas ir lietderīgi, ja vēlaties izmantot dārzu laikā ārpus ierastajam.

Pēdējais profils paliek izcelts citā krāsā, un paliek aktīvs robota automātiskā darba laikā.

Nospiediet pogu pāris reizes, lai nokļūtu galvenajā izvēlnē.

Darba grafiks

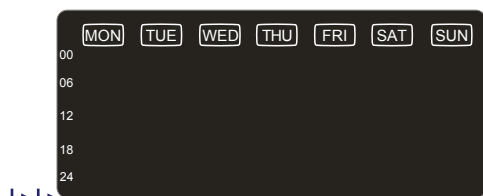

Katrai nedēļas dienai var uzstādīt līdz pat 4 darba grafikiem. Nospiediet dienai atbilstošo pogu ekrānā, lai to izvēlētos un uzstādītu laikus.

Ikdienas grafiks

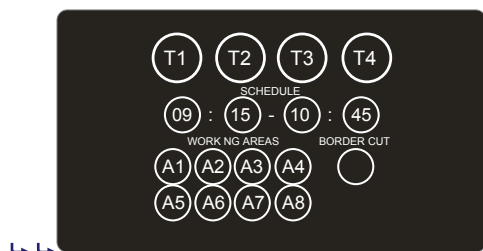

Katram ikdienas grafikam (T1, T2, T3, T4) uzstādiēt sākuma un beigu laiku, un pļaujamās zonas

⚠️ Laiki T1, T2, T3 un T4 nedrīkst pārklāties, jo robots izdzēsīs visus konfliktējošos laikus.

“Malu griešana”. Šī funkcija ļauj robotam sākt darbu, pļaujot gar mauriņa malām. Šo funkciju vajadzētu aktivizēt vismaz divreiz nedēļā.

Piemēram, ja uzstādāt:

T1: 09:00 - 11:00, A1, A2, A3, A4

T2: 15:00 - 17:00, A1, A2

Robots laika periodā no 15:00 līdz 17:00 veiks pļaušanu tikai A1 vai A2 darba zonās.

⚠️ Robots varēs iebraukt A3 un A4 zonās, kad tam būs jātiek uz darba zonu, jāatgriežas uzlādes stacijā, vai strādājot pēc nejaušības principa.

Laika iestatīšana ir būtiska robota pareizai funkcionalitātei. Daudzi parametri var ietekmēt darba grafiku iestatījumus, piemēram, zonu skaits, akumulatora veiktspēja, mauriņa apstākļi, zāles veids, u.c.. Kopumā, darba laiks ir jāpalielina, ja tiek apstrādāta vairāk nekā viena zona, daudz šķēršļi vai citi apgrūtinājoši apstākļi. Tabulā norādīti aptuveni laiki uzstādot roboto pirmajā reizē.

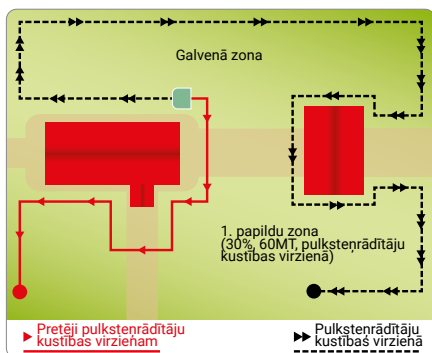

m ² (ft ²)	T1	T2	T3	T4
800 (8608')	10:00 12:00	14:00 16:30		
1200 (12912')	10:00 13:00	15:00 18:00		
1800 (19418')	09:00 21:00			

Atgriešanās uzlādes stacijā

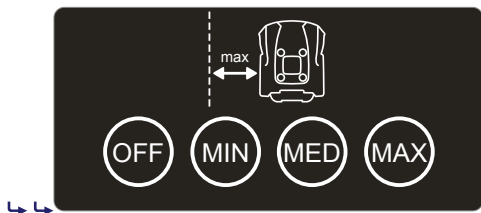
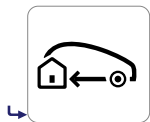

Uzstāda attālumu starp robotu un perimetra vadu atgriežoties uzlādes stacijā.

“OFF”. Šis iestatījums ir ieteicams sarežģītiem dārziem ar daudz šķēršļiem perimetra vada tuvumā, un dārziem ar šaurām pārejām. Robots novietos savus riteņus kādā no perimetra vada pusēm, lai atgrieztos uzlādes stacijā.

Uzstādiet perimetra vadu izmantojot “OFF” metodi, skat. “Atgriešanās uzlādes stacijā”

Ņemot vērā pārējos parametrus, robots atgriezīsies uzlādes stacijā, ievērojot attālumu no perimetra vada. Šis iestatījums ir ieteicams dārziem ar stāvam virsmām un/vai dārziem bez ierobežotājiem perimetra vada tuvumā.

Uzstādiet perimetra vadu izmantojot “MIN MED MAX” metodi, skat. “Atgriešanās uzlādes stacijā”

Lietus sensors

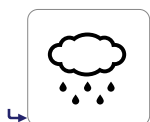

Funkcija robota iestatīšanai darbam lietus apstākļos.

ON: lietus gadījumā robots atgriežas uzlādes stacijā un pārslēdzas akumulatora uzlādēšanas režīmā. Pēc uzlādes pabeigšanas robots atsāks pļaušanu tikai gadījumā, ja lietus būs beidzies.

DELAY: lietus gadījumā robots atgriežas uzlādes stacijā un tur paliks līdz nākamajam uzstādītajam laikam, kas var tikt iestatīts ekrānā, ja tiek nospiesta “Delay” poga.

OFF: lietus sensors ir izslēgts.

Dārza uzstādīšana

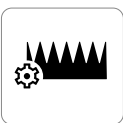

Darba zonas uzstādīšana

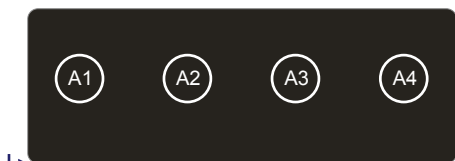

Uzstāda pļaujamās zonas īpašības.

Dārzos ar vienotu laukumu, ir jāuzstāda vismaz viena zona.

Var uzstādīt līdz pat 4 zonām.

Nospiediet uz zonu, kuru vēlaties iestatīt.

Lai izslēgtu zonu, iestatiet tās lielumu uz 0 m².

Darba grafiks

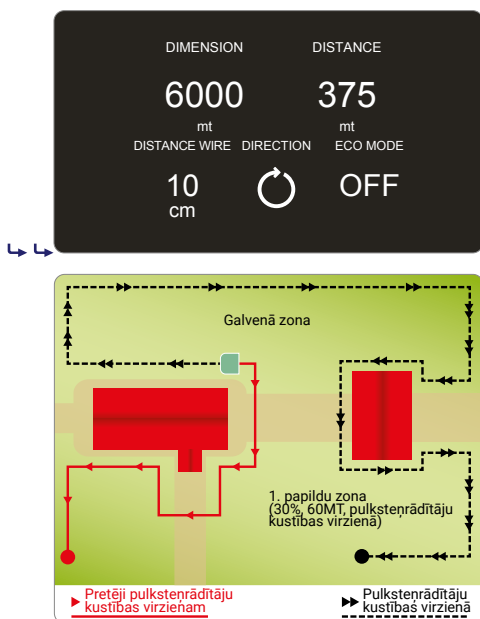

Katrai zonai ir jāuzstāda:

- **Izmērs.** Norāda zonas izmēru kvadrātmetros;
- **Attālums.** Kas nepieciešams robotam, lai sasniegtu darba zonu sekojot perimetra vadam. Lai nodrošinātu, to, ka robots sāk darbu vēlamajā zonā, ir ieteicams izmantot zonas vidu kā atsauci attālumam. Uzstādiet vērtību "0", ja uzlādes stacija jau atrodas darba zonā;
- **Virziens.** Īsākais virziens, lai sasniegtu darba zonu. Virziens var būt "pulksteniski" vai "pretpulksteniski". Pametot uzlādes staciju, robots sekos perimetra vadam norādītajā virzienā;
- **Vada attālums.** Robota attālums no perimetra vada līdz darba zonas sasniegšanai. Uzstādiet šo 0 cm, ja perimetra vada tuvumā ir šķēršļi un/ vai dārzā ir šauras pārejas;
- **ECO režīms.** Ja ieslēgts, robots var noteikt, vai mauriņš jau ir apstrādāts, samazinot pļaušanas laiku šajā zonā, un robots turpinās nākamo darbu.

Vispārējie uzstādījumi



Vispārējie uzstādījumi.

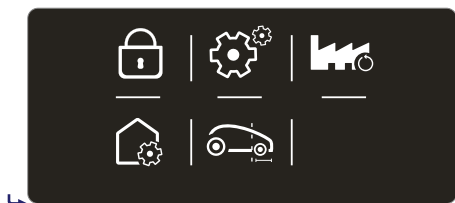

Aizsardzība. Ļauj iespējot/izslēgt/mainīt robota PIN koda aizsardzību.

Lai uzstādītu vai nomainītu paroli, vispirms ievadiet pašreizējo PIN kodu, pēc tam jauno. Jaunam robotam ražotāja iestatītā parole ir 0000.

⚡ Izvēlieties ciparu kombināciju, kuru Jums būs viegli atcerēties.



Ļauj iestatīt korekcijas koeficientu uzlādes stacijas uzstādīšanai un atpazīšanai. Meklēt sīkāku informāciju par robotu vai lietotni izvēlnē.



Atiestatīt rūpnīcas iestatījumus.

⚡ Visi iestatījumi tiks dzēsti, robota un dārza iestatījumus vajadzēs uzstādīt vēlreiz. PIN kods netiks atiestatīts uz oriģinālo.



Nustatīkite roboto keliavimo atstumā po perimetro laido, prieš pakeisdami kryptį. Nustatīkite MIN, kad robotas galētų važiuoti kuo mažesniu atstumu, MAX - maksimaliai įmanomu atstumu ir MED vidutiniu atstumu.

ROBOTA PILNĪGA IZSLĒGŠANA

Lietošanas laikā robotu var būt nepieciešams apturēt. Parastos apstākļos robotu var apturēt, nospiežot pogu „OFF” („IZSLĒGT”). Apdraudējuma gadījumā vai tehniskās apkopes darbu izpildes laikā robots ir pilnībā jāizslēdz, lai nepieļautu asmens patvaļīgu iedarbināšanu. Lai apturētu robotu, nospiediet pogu „STOP”. Atvienojiet elektrības kontaktdakšu no elektrības rozetes.



Svarīgi

Robots ir pilnībā jāizslēdz tehniskās apkopes un remonta darbu veikšanas laikā (piemēram, asmens nomaiņa, tīrīšana utt.).

Darbības izpilda šādā kārtībā:

- novietojiet robotu pļaujamaajā teritorijā;
- nospiediet pogu ON/OFF un pagaidiet dažas sekundes, līdz robots ir pilnībā ieslēdzies.
- Lai sāktu darba ciklu, nospiediet pogu START/PAUSE

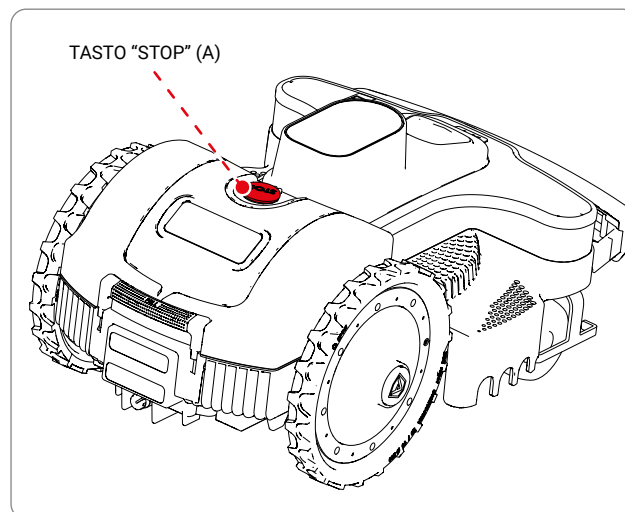

ILGSTOŠA DĪKSTĀVE UN IEDARBINĀŠANA PĒC TĀS BEIGĀM

Pēc robota ilgstošas dīkstāves beigām un pirms pļaušanas sezonas sākuma ir nepieciešams veikt virkni darbu, lai nodrošinātu iekārtas pareizu darbību pēc lietošanas atsākšanas.

1. Pirms novietošanas glabāšanā uz ziemas periodu ir pilnībā jāuzlādē akumulators. Akumulators ir atkārtoti jāuzlādē vismaz reizi piecos mēnešos.
2. Robots ir jānogādā pilnvarotajam izplatītājam kārtējās tehniskās apkopes veikšanai. Ir svarīgi uzturēt robotu labā darba kārtībā. Kārtējā tehniskā apkope parasti ietver šādus darbus:
 - robota, griezējasmens un pārējo kustīgo daļu pilnīga notīrīšana;
 - robota iekšpusē tīrīšana;
 - robota darbības pārbaude;
 - daļu pārbaude un vajadzības gadījumā nolietoto daļu, piemēram, griezējasmens, motora ogļiņu (tikai robotiem ar ogļiņu motoriem) nomaiņa;
 - akumulatora stāvokļa pārbaude;
 - ja nepieciešams, izplatītājs var arī lejupielādēt jaunu programmatūru.
3. Kārtīgi notīriet robotu un uzlādes staciju (skatīt nodaļu „Robota tīrīšana”).
4. Pārbaudiet, vai noteiktas robota daļas, piemēram, griezējasmens, nav nolietots, vai bojāts, izvērtējiet nomaiņas nepieciešamību.
5. Robots jāglabā aizsargātā un sausā vietā 10° līdz 20°C temperatūrā, kurā tam neviens nevar piekļūt (bērni, dzīvnieki, tostarp kur robota iekšpusē nevar iekļūt svešķermeņi utt.). Robots jāglabā par 20°C zemākā temperatūrā, lai ierobežotu akumulatoru pašizlādēšanos.
6. Atvienojiet elektrības vadu (A) no elektrības rozetes.
7. Apsedziet uzlādes staciju (C), lai tajā neiekļūtu svešķermeņi (lapas, papīrs utt.) un aizsargātu kontaktplates.

Atkārtota ekspluatācijas uzsākšana

Pirms robota atkārtotas ekspluatācijas uzsākšanas pēc ilgstošas dīkstāves, rīkojieties šādi:

1. Pievienojiet elektrības kontaktdakšu (A) elektrības kontaktligzdai.
2. Ieslēdziet galveno barošanas avotu.
3. Novietojiet iekārtu uzlādes stacijā.
4. Nospiediet pogu "ON/OFF" un nogaidiet dažas sekundes, līdz iekārta pilnībā ieslēdzas.
5. Akumulatora gaismas diode uz dažām sekundēm nepārtraukti deg oranžā krāsā, tiklīdz robots atpazīst uzlādes staciju.
6. Šajā brīdī robots ir gatavs lietošanai (sk. "Programmēšana").

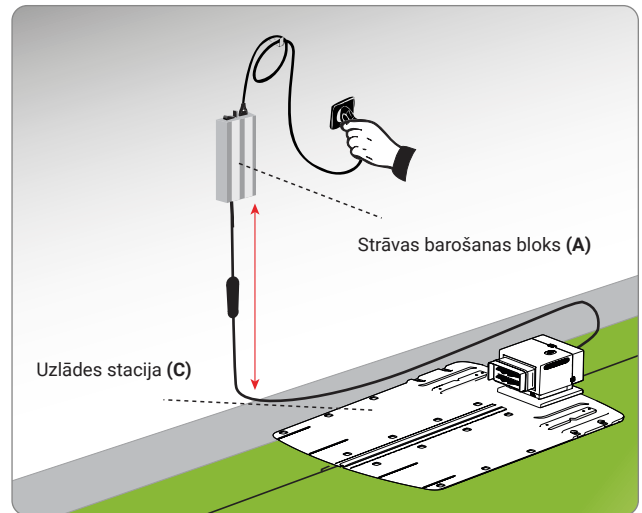

AKUMULATORA UZLĀDE ILGSTOŠAI DĪKSTĀVEI



Brīdinājums – ievērojiet piesardzību!

Robotu ir aizliegts uzlādēt sprādzienbīstamā vai viegli uzliesmojošā vidē.

1. Pieslēdziet lādēšanas pamatni pie strāvas un pārlicinieties, ka plāksnes ir tīras.
2. Novietojiet iekārtu uzlādes stacijā.
3. Nospiediet pogu "ON / OFF" un nogaidiet dažas sekundes, līdz iekārta pilnībā ieslēdzas.
4. Akumulatora gaismas diode uz dažām sekundēm nepārtraukti deg oranžā krāsā, tiklīdz robots atpazīst uzlādes staciju.
5. Pārbaudiet, vai gaismas diode "AUTO" ir izslēgta, un, ja nepieciešams, nospiediet pogu „AUTO”, lai izslēgtu diodi.
6. Kad uzlāde ir pabeigta (apmēram 6 stundas), nospiediet pogu "OFF" (C).
7. Uzglabājiet robotu sakārtotā un sausā vietā ar piemērotu istabas temperatūru 10 - 20°C tā, lai tam nevarētu piekļūt bērni, dzīvnieki, citi svešķermeņi utt.

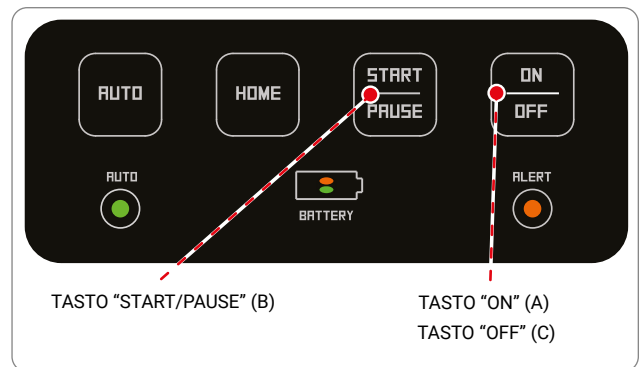

EKSPLUATĀCIJAS IETEIKUMI

Daži noderīgi ieteikumi par robota lietošanu:

- pēc pietiekamas iepazīšanās ar robota lietošanas kārtību vienmēr ir ieteicams pirms pirmās lietošanas reizes veikt dažus darba izmēģinājumus, lai apgūtu komandas un galvenās funkcijas;
- pārbaudiet un pievelciet galveno daļu stiprinājuma skrūves;
- zāliens ir jāpļauj bieži, lai nepieļautu zāles pārmērīgu augšanu;
- ar robotu nedrīkst pļaut zāli, kura ir vienu centimetru augstāka par griezējasmēni. Ja zāle ir ļoti augsta, paceliet griezējasmēni augstāk un pēc tam nākamo dienu laikā pakāpeniski to nolaidiet;
- ja zālienā ir uzstādīta automātiskā ūdens smidzinātāju sistēma, ieprogrammējiet robota atgriešanos uzlādes stacijā vismaz vienu stundu pirms smidzinātāju ieslēgšanās;
- pārbaudiet virsmas slīpumu un pārliecinieties, ka nav pārsniegtas maksimālās pieļaujamās robežvērtības, lai nepieļautu robota un ūdens smidzinātāju sabojāšanu;
- robotu ir ieteicams ieprogrammēt tādā veidā, lai tas nestrādātu vairāk kā nepieciešams, ņemot vērā arī zāles augšanas atšķirīgo ātrumu dažādos gadalaikos, lai nevajadzīgi nepasliktinātu zāliena stāvokli un nesamazinātu akumulatora kalpošanas mūžu;
- robota lietošanas laikā jāpārliecinās, ka tā darba zonā nav cilvēku (jo īpaši bērnu, gados vecu cilvēku vai invalīdu) un mājdzīvnieku, lai nepieļautu drošības riskus. Traumu riska samazināšanai robots jāieprogrammē darbam piemērotos dienas laikos.

Ražotājs negarantē pilnīgu saderību starp robotu un cita veida bezvadu sistēmām, piemēram, tālvadību, radio raidītājiem, ierakstiem elektriskajiem žogiem dzīvniekiem, u.c.

APKOPES DARBI

IETEIKUMI PAR TEHNISKO APKOPI



Svarīgi

Apkopes darbu laikā jālieto ražotāja ieteiktie aizsarglīdzekļi, jo īpaši strādājot ar asmeni. Pirms jebkādu tehniskās apkopes darbu veikšanas pārliecinieties, ka robots ir izslēgts.

PLĀNVEIDA TEHNISKĀS APKOPES DARBI

Biežums	Daļa	Apkopes veids	Atsauce
Katru nedēļu	Asmens	Notīriet asmeni un pārbaudiet tā asumu. Ja asmens ir saliekts vai ļoti nodilis, nomainiet to.	Skatīt nodaļu „Robota tīrīšana” Skatīt nodaļu „Asmens nomaiņa”
	Akumulatora uzlādes spaiļi	Notīriet un noņemiet rūsas	Skatīt nodaļu „Robota tīrīšana”
	Kontaktplates	Notīriet un noņemiet rūsas	Skatīt nodaļu „Robota tīrīšana”
	Lietus sensors	Notīriet un noņemiet rūsas	Skatīt nodaļu „Robota tīrīšana”
Katru mēnesi	Robots	Notīriet robotu	Skatīt nodaļu „Robota tīrīšana”
Reizi gadā un pļaušanas sezonas beigās.	Robots	Nogādājiet robotu apkopes veikšanai pilnvarotā servisa centrā	Skatīt nodaļu „Ilgstoša dīkstāve un iedarbināšana pēc tās beigām”

ROBOTA TĪRĪŠANA

1. Pilnībā izslēdziet robotu (skatīt nodaļu „Robota pilnīga izslēgšana”).



Brīdinājums – ievērojiet piesardzību!

Lietojiet aizsargcimdus, lai nesavainotu rokas.

2. Notīriet visas robota ārējās virsmas ar sūkli, kas piesūcināts ar remdenu ūdeni un maigu mazgāšanas līdzekli. Pirms lietošanas kārtīgi izspiediet lieko ūdeni.



Brīdinājums – ievērojiet piesardzību!

The use of too much water may cause water to penetrate into the device which could damage the electrical parts.

3. Nelietojiet šķīdinātājus vai benzolu, jo tas var sabojāt krāsotās virsmas un plastmasas detaļas.
4. Nemazgājiet robota iekšpusi un nelietojiet ūdens augstspiediena strūklu, jo šādi var sabojāt elektriskās un elektroniskās daļas.



Brīdinājums – ievērojiet piesardzību!

Lai nepieļautu neatgriezenisku bojājumu nodarīšanu elektriskajām un elektroniskajām daļām, robotu nedrīkst daļēji vai pilnībā mērt ūdenī, jo tas nav ūdensizturīgs.

5. Pārbaudiet robota apakšdaļu (griezējasmens un riteņi), ar piemērotu birsti notīriet nosēdumus un/vai atlikumus, kuri var traucēt robota pareizai darbībai.
6. Notīriet zāli un lapas no robota asajām malām.
7. Notīriet akumulatora lādētāja (A) spaiļes, kontaktplates (B), notīriet elektrisko kontaktu aplikumus un nosēdumus ar sausu lupatu un vajadzības gadījumā – arī ar smalku smilšpapīru.
8. Notīriet lietus sensoru (C), notīriet visus netīrumus un rūsus.
9. Iztīriet uzlādes stacijas iekšpusi, lai aizvāktu visus uzkrājušos atlikumus.

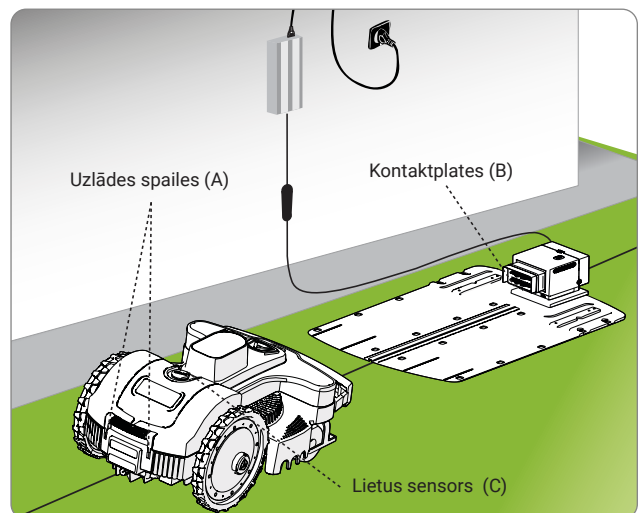

TRAUCĒJUMMEKLĒŠANAS NORĀDĪJUMI





Turpmāk sniegtās informācijas mērķis ir palīdzēt noskaidrot un novērst problēmas, kas var rasties ekspluatācijas laikā. Dažas problēmas var novērst lietotājs, savukārt citu novēršanai var būt nepieciešamas īpašas tehniskās prasmes vai zināšanas, tāpēc labošanas darbus var veikt tikai kvalificēts personāls ar atbilstošu pieredzi attiecīgo darbu veikšanā. Kad robots ir kļūdas stāvoklī ar degošu vai mirgojošu LED spuldzi ALERT, kas ir savienots ar lietotni viedtālrunī, lai varētu sekot tās stāvoklim.



Brīdinājums – ievērojiet piesardzību!

Ja robotu ir nepieciešams pārbaudīt, pilnībā izslēdziet robotu (skatīt nodaļu „Robota pilnīga izslēgšana”), lai novērstu asmens patvaļīgas ieslēgšanās risku.

Darbības traucējums	Iemesls	Risinājumi
Pārmērīga vibrācija Robots ir ļoti trokšņains	Bojāts griezējasmens	Uzstādiet jaunu asmeni (skatīt nodaļu „Asmens nomaiņa”).
	Griezējasmens ir nosprostots ar atkritumiem (lentes, vadi, plastmasas daļas utt.)	<p>Pilnībā izslēdziet robotu. Atbrīvojiet asmeni no nosprostojuma.</p> <p> Brīdinājums – ievērojiet piesardzību! Lietojiet aizsargcimdus, lai nesavainotu rokas</p>
	Robots ir iedarbināts pie šķēršļiem (nokrituši zari, aizmirsti priekšmeti utt.)	<p>Robots droši apturēt (skatiet “Robota pilnīga izslēgšana”)</p> <p>Pilnībā izslēdziet robotu, aizvāciet šķērslī un atkal iedarbiniet robotu</p>
	Elektromotora bojājums	Nogādājiet robotu tuvākajā pilnvarotajā servisa centrā motora nomaiņai vai remontam
Robots nepareizi iebrauc uzlādes stacijā	Pārāk augsta zāle	<p>Palieliniet pļaušanas augstumu</p> <p>Veiciet platības sākotnējo apļaušanu ar parasto zāles pļaujmašīnu</p>
	Nepareizi izvietots perimetra vads vai uzlādes stacijas elektrības kabelis	Pārbaudiet uzlādes stacijas pieslēgumu (skatīt nodaļu „Uzlādes stacijas un barošanas bloka uzstādīšana”)
Robots nepareizi izpilda puķudobju apbraukšanas manevru	Blakus uzlādes stacijai ir iegruvusi zeme	Novietojiet uzlādes staciju uz līdzenas un stabilas pamatnes (skatīt nodaļu „Sistēmas uzstādīšanas plānošana”)
Robots strādā nepareizajā laikā	Nepareizi uzstādīts perimetra vads	Pareizi uzstādiet perimetra vadu (pretpulksteniski kustības virzienam) (skatīt nodaļu „Perimetra vada uzstādīšana”)
	Nepareizi iestatīts pulkstenis	Atiestatiet robota pulksteni (skatīt nodaļu „Programmēšanas režīms”)

Darbības traucējums	Iemesls	Risinājumi
Darba zona nav pilnībā nopļauta	Nepietiekams darba stundu skaits	Pagariniet darba laiku (skatīt nodaļu „Programmēšanas režīms”)
	Griezējasmens ir nosprostots ar nosēdumiem un/vai atlikumiem	Pilnībā izslēdziet robotu (skatīt nodaļu „Robota pilnīga izslēgšana”)  Brīdinājums – ievērojiet piesardzību! Lietojiet aizsargcimdus, lai nesavainotu rokas. Notīriet griezējasmēni
	Nodilis griezējasmens	Nomainiet asmeni, izmantojot oriģinālu rezerves daļu
	Darba zona ir pārāk liela salīdzinājumā ar robota jaudu	Iestatiet darba zonu (skatīt nodaļu „Tehniskie raksturlielumi”)
	Akumulatori ir gandrīz izlādējušies	Nomainiet akumulatorus, izmantojot oriģinālās rezerves daļas (skatīt nodaļu „Akumulatora nomaiņa”)
	Akumulatori nav pilnībā uzlādēti	Notīriet un nokasiet visu rūsū no akumulatoru kontaktiem (skatīt nodaļu „Robota tīrīšana”).
Papildu zona nav pilnībā nopļauta	Programmēšanas kļūda	Pareizi ieprogrammējiet papildu zonas
 Lēni mirgo oranžā krāsā	Datums un laiks nav iestatīts	Izveidojiet savienojumu ar viedtālruna lietotni, lai aktualizētu datumu un laiku.
	Bojāts pļaušanas asmens	Nomainiet asmeni pret jaunu (sk. "Asmens nomaiņa”).
	Pļaušanas asmens ir pilns ar atliekām (lētēm, auklām, polimēru fragmentiem utt.)	Apturiet iekārtu drošos apstākļos (sk. "Iekārtas droša apstāšanās”).  Uzmanību - Brīdinājums Lietojiet aizsargcimdus, lai novērstu roku sagriešanas risku Noņemiet asmeni.
	Zāliens ir pārāk augsts	Palieliniet pļaušanas augstumu (skatīt "Pļaušanas augstuma iestatīšana”).
	Iekārta ir pacelta virs zemes	Pārbaudiet, vai robots nav bloķēts vai nosprostots ar kādu priekšmetu. Iztīriet un izņemiet zāles atliekas zem korpusa, kas varētu nosprostot sensorus.
 Ātri mirgo oranžā krāsā	Pēc izslēgšanas pogas nospiešanas LED spuldze mirgo ātri	Izveidojiet savienojumu ar viedtālruna lietotni, lai ievadītu robota PIN kodu.
	Perimetra vads nav pareizi pievienots (kabeļa pārrāvums, elektriskā savienojuma trūkums utt.)	Pārbaudiet barošanas avota darbību, pareizu strāvas padeves pieslēgumu un uzlādes stacijas savienojumu (sk. "Uzlādes stacijas un barošanas bloka uzstādīšana”).
	Iekārta atrodas ārpus perimetra uz nogāzes	Iezīmējiet zonu, kur ir pārāk slīpa nogāze (sk. "Iekārtas uzstādīšanas plānošana”).
	Iekārta atrodas ārpus perimetra	Pārbaudiet, vai vads ir pareizi uzstādīts (pārmērīgs dziļums, tuvums metāla priekšmetiem, attālums starp vadu, kas norobežo divus elementus, kas ir mazāki par 70 cm, utt.) (Sk. "Iekārtas uzstādīšanas plānošana”).
	Iekārta atrodas puķu dobju iekšpusē	Pareizi novietojiet perimetra vadu (pretēji pulksteņrādītāja virzienam) (skat. "Perimetra vada uzstādīšana”).

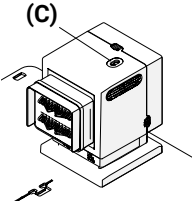
Darbības traucējums	Iemesls	Risinājumi	
 Oranža gaisma deg nepārtraukti	Nelabojama kļūda	Izslēdziet un ieslēdziet iekārtu. Ja problēma saglabājas, sazinieties ar tuvāko pilnvaroto servisa centru.	
	LED (c) lampiņa neieslēdzas	Nav pievienots barošanas bloks	
	Raidītāja LED (C) ir ieslēgta	Bojāts drošinātājs	Pārbaudiet, vai barošanas bloks ir pareizi pieslēgts elektrības rozetei
		Pārrauts perimetra vads	Nogādājiet robotu tuvākajā pilnvarotajā servisa centrā drošinātāja nomainīšanai
		Pilnībā izslēdziet robotu (skatīt nodaļu „Robota pilnīga izslēgšana”). Atvienojiet elektrības vadu no barošanas bloka. Pievienojiet perimetra vadu	

DAĻU NOMAĪŅA DAĻU NOMAĪŅA

IETEIKUMI PAR DAĻU NOMAĪŅU



Svarīgi!

Daļu nomaiņu un remontu var veikt tikai saskaņā ar ražotāja norādījumiem, bet, ja šādu darbu apraksts šajā rokasgrāmatā nav sniegts, tad ir jāsaazinās ar tuvāko klientu apkalpošanas centru.

AKUMULATORA NOMAĪŅA



Svarīgi!

Akumulatora nomaiņu drīkst veikt tikai pilnvarotā servisa centrā.

ASMENS NOMAĪŅA

1. Pilnībā izslēdziet robotu (skatīt nodaļu „Robota pilnīga izslēgšana”).



Svarīgi!

Lietojiet aizsargcimdus, lai nesavainotu rokas.

Nomaiņai drīkst izmantot tikai iekārtai īpaši paredzētu oriģinālo asmeni.

MODEĻI: C040BA4, C040BAH

Asmens kods: 075Z07800A

2. Apgrīziet robotu otrādi un novietojiet tādā veidā, lai neizjuku pārsegs.
3. Atskrūvējiet skrūves (B), lai noņemtu asmeni (A).
4. Ievietojiet jaunu asmeni un pievelciet skrūves.
5. Pagrieziet robotu atpakaļ tā darba stāvoklī.

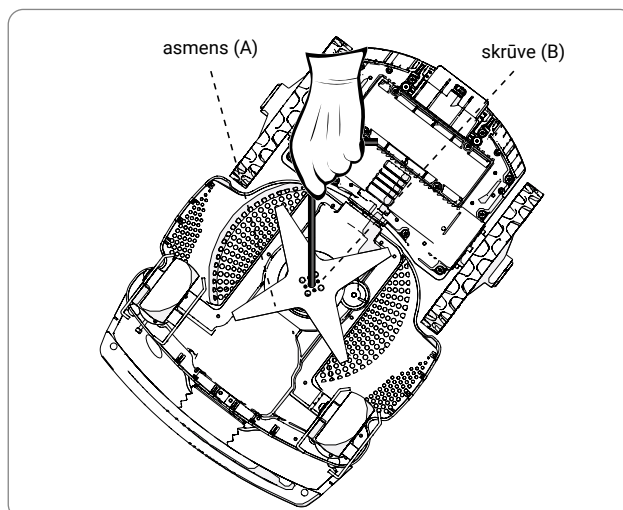

ROBOTA NODOŠANA ATKRITUMOS

- Kalpošanas mūža beigās šis izstrādājums ir uzskatāms par elektrisko un elektronisko iekārtu atkritumiem (EEIA). Tāpēc to nedrīkst nodot atkritumos kopā ar parastajiem sadzīves atkritumiem, kā jauktus sadzīves atkritumus (neizjauktā veidā) vai kā sašķirotus sadzīves atkritumus (izjauktā veidā).
- Kad šī iekārta ir nolietota un jānodod atkritumos, lietotājam jānodrošina tās utilizācija saskaņā ar vietējo normatīvo aktu prasībām, jo īpaši elektriskās un elektroniskās sastāvdaļas ir jāizjauc un jāsašķiro specializētos EEIA nodošanas punktos vai arī iekārta ir neizjauktā veidā jānodod izplatītājam jauna pirkuma veikšanas brīdī.
- Bīstamās vielas, ko satur elektriskās un elektroniskās iekārtas, var nodarīt kaitējumu apkārtējai videi un cilvēku veselībai, tāpēc lietotājs ir vistiešākajā veidā atbildīgs par EEIA atkārtotas izmantošanas, utilizācijas un pārstrādes jebkādā citādā veidā veicināšanu.
- Visas daļas, kuras var atsevišķi sašķirot un nodot atkritumos, ir apzīmētas ar.



Uzmanību – bīstami!

Elektrisko un elektronisko iekārtu atkritumi (EEIA) var saturēt bīstamas vielas, kuras var izraisīt kaitīgas sekas apkārtējai videi un cilvēku veselībai. EEIA ir jānodod atkritumos atbilstošā veidā un tikai specializētos atkritumu savākšanas punktos.

- Iepakojums. Iekārtas iepakojums ir izgatavots no pārstrādājamiem materiāliem, un tas ir jānodod atkritumos apkārtējai videi nekaitīgā veidā specializētos atkritumu savākšanas konteineros vai specializētos atkritumu savākšanas punktos.
- Akumulatori. Veci vai izlietoti akumulatori satur apkārtējai videi un cilvēku veselībai kaitīgas vielas, tāpēc tos nedrīkst nodot kopā ar parastajiem sadzīves atkritumiem. Lietotājam akumulatori jānodod atkritumos apkārtējai videi nekaitīgā veidā specializētos atkritumu savākšanas konteineros vai specializētos atkritumu savākšanas punktos.

ZUCCHETTI Centro Sistemi S.p.A. Via Lungarno 305/A Terranuova B.ni (AR) ITALY

apliecina un uzņemas atbildību par to, ka šāds izstrādājums:

ar akumulatoru darbināms automātiskais zāles pļāvējs robots, modeļi: C040BA4, C040BAH atbilst drošuma, nekaitīguma veselībai un apkārtējai videi pamatprasībām, kas noteiktas šādās Eiropas Savienības direktīvās:

Direktīva par mašīnām 2006/42/EK, Direktīva par elektromagnētisko savietojamību 2014/30/ES, Direktīva par radioiekārtām 2014/53/ES, Direktīva par atbilstību RoHS 2011/65/ES, Direktīva par EEIA 2012/19/ES, Direktīva par trokšņu emisiju vidē 2005/88/EK;

tostarp atbilst šādiem saskaņotajiem standartiem:

EN 50636-2-107:2015 + A1:2018 + A2:2020 (**drošība**);

EN 60335-1:2012 + AC:2014 + A11:2014 + A13:2017 + A1:2019 + A14:2019 + A2:2019 (**drošība**);

EN 62233:2008 + AC:2008 (**elektromagnētiskie lauki**);

EN 55014-1:2017 + A11:2020 (**emisija**);

EN IEC 61000-3-2:2019 e EN 61000-3-3:2013 + A1:2019 (**emisija**);

EN 55014-2: 2015 (**imunitāte**);

EN 50419: 2006 (**EEIA - Marķēšanas iekārtas**)

ETSI EN 301 489-1 V2.2.3 (**Elektromagnētiskā savietojamība**)

ETSI EN 301 489-17 V3.2.4 (**Elektromagnētiskā savietojamība**)

ETSI EN 300 328 V2.2.2 (**Radio spektra efektivitāte**)

ETSI EN 303 447 V1.1.1 (**Radio spektra efektivitāte**)

Modeļi, kas aprīkoti ar "Savienot moduli (GPS, GPRS)":

ETSI EN 301 511 V12.5.1 (**Radio spektra efektivitāte**)

tāpat arī tiek apliecināts, ka saskaņā ar Direktīvu 2005/85/EK skaņas jaudas līmenis atbilstoši izlases paraugam ir $63.0 \text{ dB} \pm 2.0 \text{ dB}$ (novērtēts uz A līknes un izteikts kā 1 pW), kas ir garantētais skaņas jaudas līmenis un mazāks par 67 dB (novērtēts uz A līknes un izteikts kā 1 pW), un ka tehniskās lietas saskaņā ar Direktīvu 2005/88/EK un Direktīvu 2006/42/EK ir pieejamas šādā adresē: c/o Zucchetti Centro Sistemi S.p.A. via Lungarno 305/a, Terranuova B.ni (ar), Italy.

Terranuova B.ni 31/10/2022

Bernini Fabrizio
(Ģenerāldirektors)

ZUCCHETTI Centro Sistemi S.p.A. Via Lungarno 305/A Terranuova B.ni (AR) ITALY

Declares and assumes liability that the product:

battery-powered automatic lawnmower robot, models C040BA4, C040BAH complies with the basic requisites for safety, health and environmental protection provided for by the following UK Regulations:

Supply of Machinery (Safety) Regulations 2008 S.I. 2008/1597 (as amended), Electromagnetic Compatibility Regulations 2016 S.I. 2016/1091 (as amended), Radio Equipment Regulations 2017 S.I. 2017/1206 (as amended), Restriction of the Use of Certain Hazardous Substances in Electrical and Electronic Equipment Regulations 2012 S.I. 2012/3032 (as amended), Waste Electrical and Electronic Equipment Regulations 2013 S.I. 2013/3113 (as amended), Noise Emission in the Environment by Equipment for use Outdoors Regulations 2001 S.I. 2001/1701 (as amended);

complies with the following designated standards:

BS EN 50636-2-107:2015 + A1:2018 + A2:2020 (**safety**);

BS EN 60335-1:2012 + AC:2014 + A11:2014 + A13:2017 + A1:2019 + A14:2019 + A2:2019 (**safety**);

BS EN 62233:2008 + AC:2008 (**electromagnetic fields**);

BS EN 55014-1:2017 + A11:2020 (**emission**);

BS EN IEC 61000-3-2:2019 and BS EN 61000-3-3:2013 + A1:2019 (**emission**);

BS EN 55014-2:2015 (**immunity**);

BS EN 50419:2006 (**WEEE – Equipment marking**)

BS EN 301 489-1 V2.2.3 (**Electromagnetic compatibility**)

BS EN 301 489-17 V3.2.4 (**Electromagnetic compatibility**)

BS EN 300 328 V2.2.2 (**Radio Spectrum Efficiency**)

BS EN 303 447 V1.1.1 (**Radio Spectrum Efficiency**)

Models equipped with "Connect module (GPS, GPRS)":

BS EN 301 511 V12.5.1 (**Radio Spectrum Efficiency**)

also declares that, pursuant to the S.I. 2001/1701 (as amended), the LWA sound power level, out of a significant sample is 59 dB ± 2.0 dB (weighted on A curve and referred to 1 pW), that the guaranteed LWA sound power level is less than 61 dB (weighted on A curve and referred to 1 pW) and that the technical folders in compliance with the S.I. 2001/1701 (as amended) and the S.I. 2008/1597 (as amended) are available c/o Zucchetti Centro Sistemi S.p.A. via Lungarno 305/a, Terranuova B.ni (ar), Italy.

Terranuova B.ni 31/10/2022

Bernini Fabrizio
(CEO)



GARANTIJAS NOTEIKUMI

Zucchetti Centro Sistemi S.p.A (ZCS) garantē saviem klientiem visu Eiropas Direktīvā 1999/44/EK ietverto tiesību ievērošanu. 1999/44/EK. Garantija īpaši nosedz iespējamus materiālu vai izstrādājumu defektus 2 (divu) gadu laikā no sākotnējā iegādes datuma.

ZCS negarantē produkta darbību bez pārtraukumiem vai kļūdām, kā arī neuzņemas atbildību par zaudējumiem, kas radušies instrukcijas kļūdainas izpildes rezultātā. Vienlaikus šī garantija neattiecas uz: estētiskiem bojājumiem, piemēram, skrāpējumiem, griezumumiem un iespaidumiem; nomaināmajām detaļām, tādām kā baterijas, ja vien to ražošanas defekts nav radījis kaitējumu ražojumam; bojājumiem, ko izraisījusi produkta lietošana ar piederumiem, ko nav ražojis vai pārdevis ZCS; zaudējumiem, kas radušies no nelaimes gadījumiem, bojāšanas, neatbilstošas lietošanas, plūdiem, ugunsgrēka vai citām dabas katastrofām vai ārējiem cēloņiem; bojājumiem produktam, kas ir pārveidots vai izmainīts bez ZCS rakstiskas atļaujas.

ZCS patur izņēmuma tiesības labot vai aizvietot (ar jaunu aizstājējproduktu vai produktu ar jaunām īpašībām) produktu vai tā sastāvdaļas, vai arī pēc saviem ieskatiem piedāvāt pilnīgu iegādātā produkta cenas kompensāciju. Ja tiek piešķirta kompensācija, produkts, par kuru tika saņemta kompensācija, ir jāatdod ZCS un tas kļūst par ZCS īpašumu.

Garantijas laikā ZCS pēc saviem ieskatiem parastos lietošanas apstākļos labos vai nomainīs bojātās detaļas. Remonts vai nomaiņa var ietvert tādu sastāvdaļu un/vai vienību izmantošanu, kam nesen ticis veikts kapitālais remonts, pēc ZCS izvēles. ZCS patur arī tiesības izmantot rezerves vienības, detaļas vai sastāvdaļas ar līdzvērtīgu vērtību un dizainu. Klientam nav jāmaksā par remontdarbu vai detaļu maiņu, taču klientam būs jāsedz sūtīšanas izmaksas. Ja produkts vai detaļa tiek nomainīti, jebkurš aizvietojošs elements kļūst par lietotāja īpašumu, un nomainītais objekts pieder ZCS.

Šī garantija neietekmē pircēja tiesības, kas noteiktas spēkā esošajos nacionālajos tiesību aktos, neierobežojot pircēja uzliktos maksājumus garantijas īstenošanai.

Ierobežotā garantija iegādes valstī tiek uzskatīta par īstenotu tālākpārdošanas vietā, kur robots tika iegādāts, vai tuvākajā servisa centrā. Bojāts robots personīgi jānodod tālāk jūsu izplatītājam vai tuvākajā servisa centrā. Piegādājot ar kurjeru, par ko maksā pircējs, robots jāiesaiņo tā oriģinālajā iepakojumā un tam jāpievieno rēķina vai pirkuma čeka kopija, ieskaitot pirkuma datumu, sērijas numuru un problēmas aprakstu.

NOSACĪJUMI UN IEROBEŽOJUMI

- Lai uzzinātu par šīs garantijas piemērošanu un saņemtu informāciju, sazinieties ar savu tālākpārdošanas punktu.
- Šī garantija ir derīga tikai tad, ja:
 - produkts ar trūkumiem ir uzrādīts kopā ar salasāmu oriģinālo rēķinu vai pirkuma kvīti, kurā norādīts pirkuma datums un mazumtirgotāja nosaukums.
- Šī garantija zaudē spēku, ja:
 - produktu lieto neatbilstoši lietošanas norādījumiem;
 - uzstādīšana vai izmantošana neatbilst lietošanas norādījumiem;
 - sērijas numurs ir nodzēsts vai kļuvis nesalasāms;
 - ir izmantota jebkura neatļauta perifēriskā ierīce vai produkts ir ticis pārveidots;
 - izmantotas detaļas vai piederumi, kas nav oriģināli;
 - detaļa vai piederums ir mainīti;
 - tehniskās apkopes darbus veic pats klients vai trešās personas, kas nav pilnvarotas;
 - robotā, strāvas padevē, uzlādē vai papildierīcēs ir kļūmes atmosfēras izraisītāju dēļ, piemēram, zibens, lavīnu, zemes nogruvumu, strāvas pārrāvumu, elektrisko triecienu, vētru, plūdu, dabas katastrofu u.c.
- Garantijas izslēgšana un ierobežojumi:
 - garantija neattiecas uz nodilušajām detaļām, piemēram, sukām, griešanas asmens, perimetra vadiem, naglām, sliedēm, riteniem, kabeļiem un savienojuma kabeļiem;
 - ārējās detaļas un plastmasas balsti, kas nerada ražošanas defektus. Dabisko vai ķīmisko vielu izraisīts plastmasas daļu krāsas zudums.
 - akumulatoram ir ierobežota garantija tikai ražošanas defektiem pirmajos 24 lietošanas mēnešos;
 - dzinējiem ir 2 gadu garantija ar ierobežojumu 3000 ekspluatācijas stundām.

KĀ PIEPRASĪT GARANTIJAS SERVISU

Lai pieprasītu garantijas servisu un konkrētus norādījumus par to, kur un kā atgriezt ZCS produktu servisam, sazinieties ar mazumtirdzniecības vietu, kurā esat iegādājies robotu, vai ar tuvāko servisa centru. Lai izmantotu garantijas tiesības, ir nepieciešams, lai pircēja rīcībā būtu produkta rēķina kopija vai pirkuma kvīts no sākotnējā mazumtirgotāja. Garantija attiecas tikai uz valsti, kurā ZCS vai pilnvarotie izplatītāji ir pārdevuši precī pirmoreiz.

PAPILDU DEFINĪCIJAS

Palīdzība uz vietas

- Klientam nav tiesību saņemt palīdzību uz vietas, pat garantijas laikā.
- Ja ir nepieciešama iejaukšanās uz vietas, izsaukuma tiesības tiks iekasētas papildus apkalpošanas centra stundas likmei.

Ieteikumi

- Uzglabāt oriģinālo iepakojumu.
- Saglabāriet rēķinu vai pirkuma kvīti (garantijas zaudēšanas dēļ).

Uzmanību

- Klientam ir pienākums rūpīgi un stingri ievērot norādījumus, kas noteikti lietošanas pamācībā.

